

Washing Machine
Skalbimo mašina
Vaskemaskine
Perilica rublja

WNF 8447 RCE30

User's Manual
Vartotojo vadovas
Brugsanvisning
Korisnički priručnik

Blomberg

1 Important safety instructions

This section contains safety instructions that will help protect from risk of personal injury or property damage. Failure to follow these instructions shall void any warranty.

General safety

- This product should not be used by persons with physical, sensory or mental disorders or unlearned or inexperienced people (including children) unless they are attended by a person who will be responsible for their safety or who will instruct them accordingly for use of the product.
- Never place the product on a carpet-covered floor; otherwise, lack of airflow beneath the machine will cause electrical parts to overheat. This will cause problems with your product.
- Do not operate the product if the power cable / plug is damaged. Call the Authorized Service Agent.
- Have a qualified electrician connect a 16-Ampere fuse to the installation location of the product.
- If the product has a failure, it should not be operated unless it is repaired by the Authorized Service Agent. There is the risk of electric shock!
- This product is designed to resume operating in the event of powering on after a power interruption. If you wish to cancel the programme, see "Cancelling the programme" section.
- Connect the product to a grounded outlet protected by a fuse complying with the values in the "Technical specifications" table. Do not neglect to have the grounding installation made by a qualified electrician. Our company shall not be liable for any damages that will arise when the product is used without grounding in accordance with the local regulations.
- The water supply and draining hoses must be securely fastened and remain undamaged. Otherwise, there is the risk of water leakage.
- Never open the loading door or remove the filter while there is still water in the drum. Otherwise, risk of flooding and injury from hot water will occur.
- Do not force open the locked loading door. The loading door will be ready to open just a few minutes after the washing cycle comes to an end. In case of forcing the loading door to open, the door and the lock mechanism may get damaged.
- Unplug the product when not in use.
- Never wash the product by spreading or pouring water onto it! There is the risk of electric shock!
- Never touch the plug with wet hands! Never unplug by pulling on the cable, always pull out by grabbing the plug.

- Use detergents, softeners and supplements suitable for automatic washing machines only.
- Follow the instructions on the textile tags and on the detergent package.
- The product must be unplugged during installation, maintenance, cleaning and repairing procedures.
- Always have the installation and repairing procedures carried out by the Authorized Service Agent. Manufacturer shall not be held liable for damages that may arise from procedures carried out by unauthorized persons.

Intended use

- This product has been designed for domestic use. It is not suitable for commercial use and it must not be used out of its intended use.
- The product must only be used for washing and rinsing of laundry that are marked accordingly.
- The manufacturer waives any responsibility arisen from incorrect usage or transportation.

Children's safety

- Electrical products are dangerous for the children. Keep children away from the product when it is in use. Do not let them to tamper with the product. Use child lock to prevent children from intervening with the product.
- Do not forget to close the loading door when leaving the room where the product is located.
- Store all detergents and additives in a safe place away from the reach of the children.

2 Installation

Refer to the nearest Authorised Service Agent for installation of the product. To make the product ready for use, review the information in the user manual and make sure that the electricity, tap water supply and water drainage systems are appropriate before calling the Authorized Service Agent. If they are not, call a qualified technician and plumber to have any necessary arrangements carried out.

i Preparation of the location and electrical, tap water and waste water installations at the place of installation is under customer's responsibility.

⚠ Installation and electrical connections of the product must be carried out by the Authorized Service Agent. Manufacturer shall not be held liable for damages that may arise from procedures carried out by unauthorized persons.

⚠ Prior to installation, visually check if the product has any defects on it. If so, do not have it installed. Damaged products cause risks for your safety.

i Make sure that the water inlet and discharge hoses as well as the power cable are not folded, pinched or crushed while pushing the product into its place after installation or cleaning procedures.

Appropriate installation location

- Place the machine on a rigid floor. Do not place it on a long pile rug or similar surfaces.
- Total weight of the washing machine and the dryer -with full load- when they are placed on top of each other reaches to approx. 180 kilograms. Place the product on a solid and flat floor that has sufficient load carrying capacity!
- Do not place the product on the power cable.
- Do not install the product at places where temperature may fall below 0°C.
- Place the product at least 1 cm away from the edges of other furniture.

Removing packaging reinforcement

Tilt the machine backwards to remove the packaging reinforcement. Remove the packaging reinforcement by pulling the ribbon.

Removing the transportation locks

- ⚠ Do not remove the transportation locks before taking out the packaging reinforcement.
 - ⚠ Remove the transportation safety bolts before operating the washing machine, otherwise, the product will be damaged.
1. Loosen all the bolts with a spanner until they rotate freely (C).
 2. Remove transportation safety bolts by turning them gently.
 3. Attach the plastic covers supplied in the User Manual bag into the holes on the rear panel. (P)



- i** Keep the transportation safety bolts in a safe place to reuse when the washing machine needs to be moved again in the future.
- i** Never move the product without the transportation safety bolts properly fixed in place!

Connecting water supply

- i** The water supply pressure required to run the product is between 1 to 10 bars (0.1 – 10 MPa). It is necessary to have 10 – 80 liters of water flowing from the fully open tap in one minute to have your machine run smoothly. Attach a pressure reducing valve if water pressure is higher.
 - i** If you are going to use the double water-inlet product as a single (cold) water-inlet unit, you must install the supplied stopper to the hot water valve before operating the product. (Applies for the products supplied with a blind stopper group.)
 - i** If you want to use both water inlets of the product, connect the hot water hose after removing the stopper and gasket group from the hot water valve. (Applies for the products supplied with a blind stopper group.)
- ⚠ Models with a single water inlet should not be connected to the hot water tap. In such a case the laundry will get damaged or the product

will switch to protection mode and will not operate.

- ⚠ Do not use old or used water inlet hoses on the new product. It may cause stains on your laundry.

1. Connect the special hoses supplied with the product to the water inlets on the product. Red hose (left) (max. 90 °C) is for hot water inlet, blue hose (right) (max. 25 °C) is for cold water inlet.

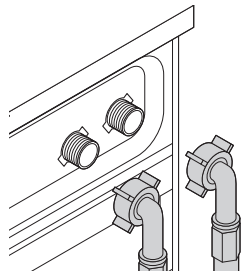

- ⚠ Ensure that the cold and hot water connections are made correctly when installing the product. Otherwise, your laundry will come out hot at the end of the washing process and wear out.
2. Tighten all hose nuts by hand. Never use a wrench when tightening the nuts.

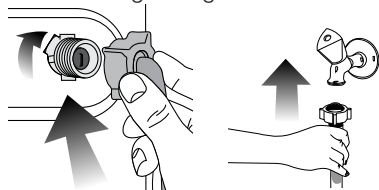

3. Open the taps completely after making the hose connection to check for water leaks at the connection points. If any leaks occur, turn off the tap and remove the nut. Retighten the nut carefully after checking the seal. To prevent water leakages and damages caused by them, keep the taps closed when the machine is not in use.

Connecting to the drain

- The end of the drain hose must be directly connected to the wastewater drain or to the washbasin.
- ⚠ Your house will be flooded if the hose comes out of its housing during water discharge. Moreover, there is risk of scalding due to high washing temperatures! To prevent such situations and to ensure smooth water intake and discharge of the machine, fix the end of the discharge hose tightly so that it cannot come out.
 - The hose should be attached to a height of at least 40 cm, and 100 cm at most.
 - In case the hose is elevated after laying it on the floor level or close to the ground (less than 40 cm above the ground), water discharge becomes more difficult and the laundry may

come out excessively wet. Therefore, follow the heights described in the figure.

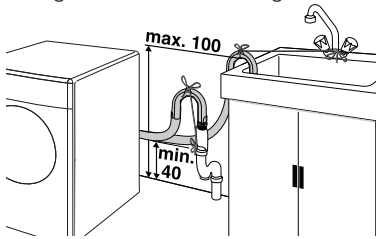

- To prevent flowing of dirty water back into the machine and to allow for easy discharge, do not immerse the hose end into the dirty water or drive it in the drain more than 15 cm. If it is too long, cut it short.
- The end of the hose should not be bent, it should not be stepped on and the hose must not be pinched between the drain and the machine.
- If the length of the hose is too short, use it by adding an original extension hose. Length of the hose may not be longer than 3.2 m. To avoid water leak failures, the connection between the extension hose and the drain hose of the product must be fitted well with an appropriate clamp as not to come off and leak.

Adjusting the feet

 In order to ensure that the product operates more silent and vibration-free, it must stand level and balanced on its feet. Balance the machine by adjusting the feet. Otherwise, the product may move from its place and cause crushing and vibration problems.

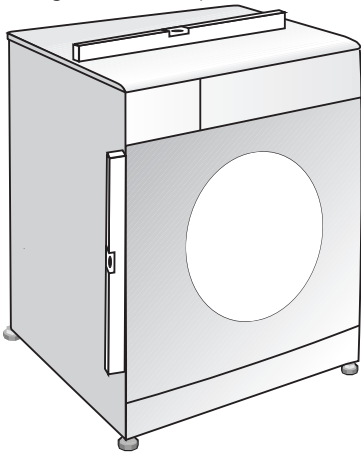

1. Loosen the lock nuts on the feet by hand.
2. Adjust the feet until the product stands level and balanced.
3. Tighten all lock nuts again by hand.

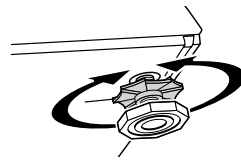

 Do not use any tools to loosen the lock nuts. Otherwise, they will get damaged.

Electrical connection

Connect the product to a grounded outlet protected by a fuse complying with the values in the "Technical specifications" table. Our company shall not be liable for any damages that will arise when the product is used without grounding in accordance with the local regulations.

- Connection must comply with national regulations.
- Power cable plug must be within easy reach after installation.
- The voltage and allowed fuse or breaker protection are specified in the "Technical specifications" section. If the current value of the fuse or breaker in the house is less than 16 Amps, have a qualified electrician install a 16 Amp fuse.
- The specified voltage must be equal to your mains voltage.
- Do not make connections via extension cables or multi-plugs.

 Damaged power cables must be replaced by the Authorized Service Agents.

First use

Before starting to use the product, make sure that all preparations are made in accordance with the instructions in sections "Important safety instructions" and "Installation".

To prepare the product for washing laundry, perform first operation in Drum Cleaning programme. If your machine is not featured with Drum Cleaning programme, use Cottons-90 programme and select Additional Water or Extra Rinse auxiliary functions as well. Before starting the programme, put max. 100 g of powder anti-limescale into the main wash detergent compartment (compartment nr. II). If the anti-limescale is in tablet form, put only one tablet into compartment nr. II. Dry the inside of the bellow with a clean piece of cloth after the programme has come to an end.



 Use an anti-limescale suitable for the washing machines.

 Some water might have remained in the product due to the quality control processes

in the production. It is not harmful for the product.

Disposing of packaging material

Packaging materials are dangerous to children. Keep packaging materials in a safe place away from reach of the children.

Packaging materials of the product are manufactured from recyclable materials. Dispose of them properly and sort in accordance with recycled waste instructions. Do not dispose of them with normal domestic waste.

Transportation of the product

Unplug the product before transporting it. Remove water drain and water supply connections. Drain the remaining water in the product completely; see, "Draining remaining water and cleaning the pump filter". Install transportation safety bolts in the reverse order of removal procedure; see, "Removing the transportation locks".

i Never move the product without the transportation safety bolts properly fixed in place!

Disposing of the old product

Dispose of the old product in an environmentally friendly manner.

Refer to your local dealer or solid waste collection centre in your area to learn how to dispose of your product.

For children's safety, cut the power cable and break the locking mechanism of the loading door so that it will be nonfunctional before disposing of the product.

3 Preparation

Things to be done for energy saving

Following information will help you use the product in an ecological and energy-efficient manner.

- Operate the product in the highest capacity allowed by the programme you have selected, but do not overload; see, "Programme and consumption table".
- Always follow the instructions on the detergent packaging.
- Wash slightly soiled laundry at low temperatures.
- Use faster programmes for small quantities of lightly soiled laundry.
- Do not use prewash and high temperatures for laundry that is not heavily soiled or stained.
- If you plan to dry your laundry in a dryer, select the highest spin speed recommended during washing process.
- Do not use detergent in excess of the amount recommended on the detergent package.

Sorting the laundry

- Sort laundry according to type of fabric, colour, and degree of soiling and allowable water temperature.
- Always obey the instructions given on the garment tags.

Preparing laundry for washing

- Laundry items with metal attachments such as, underwired bras, belt buckles or metal buttons will damage the machine. Remove the metal pieces or wash the clothes by putting them in a laundry bag or pillow case.
- Take out all substances in the pockets such as coins, pens and paper clips, and turn pockets inside out and brush. Such objects may damage the product or cause noise problem.
- Put small size clothes such as infant's socks and nylon stockings in a laundry bag or pillow case.
- Place curtains in without compressing them. Remove curtain attachment items.
- Fasten zippers, sew loose buttons and mend rips and tears.
- Wash "machine washable" or "hand washable" labeled products only with an appropriate programme.
- Do not wash colours and whites together. New, dark coloured cottons release a lot of dye. Wash them separately.
- Tough stains must be treated properly before washing. If unsure, check with a dry cleaner.
- Use only dyes/colour changers and limescale removers suitable for machine wash. Always follow the instructions on the package.
- Wash trousers and delicate laundry turned inside out.
- Keep laundry items made of Angora wool in the freezer for a few hours before washing. This will reduce pilling.
- Laundry that are subjected to materials such as flour, lime dust, milk powder, etc. intensely must be shaken off before placing into the machine. Such dusts and powders on the laundry may build up on the inner parts of the machine in time and can cause damage.

Correct load capacity

The maximum load capacity depends on the type of laundry, the degree of soiling and the washing programme desired.

The machine automatically adjusts the amount of water according to the weight of the loaded laundry.

⚠ Follow the information in the "Programme and consumption table". When overloaded, machine's washing performance will drop. Moreover, noise and vibration problems may occur.

Loading the laundry

- Open the loading door.
- Place laundry items loosely into the machine.
- Push the loading door to close until you hear a locking sound. Ensure that no items are caught in the door.

i The loading door is locked while a programme is running. The door can only be opened a while after the programme comes to an end.

⚠ In case of misplacing the laundry, noise and vibration problems may occur in the machine.

Using detergent and softener

Detergent Drawer

The detergent drawer is composed of three compartments:

- (I) for prewash
- (II) for main wash
- (III) for softener
- (*) in addition, there is siphon piece in the softener compartment.

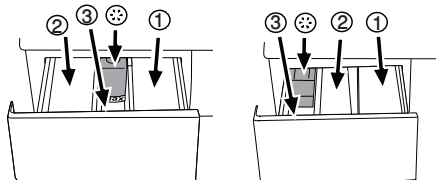

i The detergent dispenser may be in two different types according to the model of your machine as seen above.

Detergent, softener and other cleaning agents

- Add detergent and softener before starting the washing programme.
- Never open the detergent drawer while the washing programme is running!
- When using a programme without prewash, do not put any detergent into the prewash compartment (compartment nr. I).
- In a programme with prewash, do not put liquid detergent into the prewash compartment (compartment nr. I).
- Do not select a programme with prewash if you are using a detergent bag or dispensing ball. Place the detergent bag or the dispensing ball directly among the laundry in the machine.
- If you are using liquid detergent, do not forget to place the liquid detergent cup into the main wash compartment (compartment nr. II).

Choosing the detergent type

The type of detergent to be used depends on the type and colour of the fabric.

- Use different detergents for coloured and white laundry.
- Wash your delicate clothes only with special detergents (liquid detergent, wool shampoo, etc.) used solely for delicate clothes.
- When washing dark coloured clothes and quilts, it is recommended to use liquid detergent.
- Wash woollens with special detergent made specifically for woollens.

! Use only detergents manufactured specifically for washing machines.

! Do not use soap powder.

Adjusting detergent amount

The amount of washing detergent to be used depends on the amount of laundry, the degree of soiling and water hardness. Read the manufacturer's instructions on the detergent package carefully and follow the dosage values.

- Do not use amounts exceeding the dosage quantities recommended on the detergent package to avoid problems of excessive foam, poor rinsing, financial savings and finally, environmental protection.
- Use lesser detergent for small amounts or lightly soiled clothes.
- Use concentrated detergents in the recommended dosage.

Using softeners

Pour the softener into the softener compartment of the detergent drawer.

- Use the dosages recommended on the package.
- Do not exceed the (>max<) level marking in the softener compartment.
- If the softener has lost its fluidity, dilute it with water before putting it in the detergent drawer.

Using liquid detergents

If the product contains a liquid detergent cup:

- Make sure that you have placed the liquid detergent cup in compartment nr. "II".
- Use the detergent manufacturer's measuring cup and follow the instructions on the package.
- Use the dosages recommended on the package.
- If the liquid detergent has lost its fluidity, dilute it with water before putting in the detergent cup.

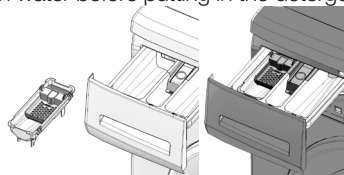

If the product does not contain a liquid detergent cup:

- Do not use liquid detergent for the prewash in a programme with prewash.
- Use the detergent manufacturer's measuring cup and follow the instructions on the package.
- Liquid detergent stains your clothes when used with Delayed Start function. If you are going to use the Delayed Start function, do not use liquid detergent.

Using gel and tablet detergent

When using tablet, gel, etc. detergents, read the manufacturer's instructions on the detergent package carefully and follow the dosage values. If there is not any instruction on the package, apply the following.

- If the gel detergent thickness is fluidal and your machine does not contain a special liquid detergent cup, put the gel detergent into the main wash detergent compartment during first water intake. If your machine contains a liquid detergent cup, fill the detergent into this cup before starting the programme.

- If the gel detergent thickness is not fluidal or in the shape of capsule liquid tablet, put it directly into the drum before washing.
- Put tablet detergents into the main wash compartment (compartment nr. II) or directly into the drum before washing.

i Tablet detergents may leave residues in the detergent compartment. If you encounter such a case, place the tablet detergent between the laundry, close to the lower part of the drum in future washings.

i Use the tablet or gel detergent without selecting the prewash function.

Using starch

- Add liquid starch, powder starch or the dyestuff into the softener compartment as instructed on the package.
- Do not use softener and starch together in a washing cycle.
- Wipe the inside of the machine with a damp and clean cloth after using starch.

Using bleaches

- Select a programme with prewash and add the bleaching agent at the beginning of the prewash. Do not put detergent in the prewash compartment. As an alternative application, select a programme with extra rinse and add the bleaching agent while the machine is taking water from the detergent compartment during first rinsing step.
- Do not use bleaching agent and detergent by mixing them.
- Use just a little amount (approx. 50 ml) of bleaching agent and rinse the clothes very well as it causes skin irritation. Do not pour the bleaching agent onto the clothes and do not use it for coloured clothes.
- When using oxygen based bleaches, follow the instructions on the package and select a programme that washes at a lower temperature.
- Oxygen based bleaches can be used together with detergents; however, if its thickness is not the same with the detergent, put the detergent first into the compartment nr. "II" in the detergent drawer and wait until the detergent flows while the machine is taking in water. Add the bleaching agent from the same compartment while the machine is still taking in water.

Using limescale remover

- When required, use limescale removers manufactured specifically for washing machines only.
- Always follow instructions on the package.

Tips for efficient washing

		Clothes			
		Light colours and whites	Colors	Dark colors	Delicates/Woolens/Silks
		(Recommended temperature range based on soiling level: 40-90C)	(Recommended temperature range based on soiling level: cold-40C)	(Recommended temperature range based on soiling level: cold-40C)	(Recommended temperature range based on soiling level: cold-30C)
Soiling Level	Heavily Soiled (difficult stains such as grass, coffee, fruits and blood.)	It may be necessary to pre-treat the stains of perform prewash. Powder and liquid detergents recommended for whites can be used at dosages recommended for heavily soiled clothes. It is recommended to use powder detergents to clean clay and soil stains and the stains that are sensitive to bleaches.	Powder and liquid detergents recommended for colours can be used at dosages recommended for heavily soiled clothes. It is recommended to use powder detergents to clean clay and soil stains and the stains that are sensitive to bleaches. Use detergents without bleach.	Liquid detergents suitable for colours and dark colours can be used at dosages recommended for heavily soiled clothes.	Prefer liquid detergents produced for delicate clothes. Woolen and silk clothes must be washed with special woollen detergents.
	Normally Soiled (For example, stains caused by body on collars and cuffs)	Powder and liquid detergents recommended for whites can be used at dosages recommended for normally soiled clothes.	Powder and liquid detergents recommended for colours can be used at dosages recommended for normally soiled clothes. Use detergents without bleach.	Liquid detergents suitable for colours and dark colours can be used at dosages recommended for normally soiled clothes.	Prefer liquid detergents produced for delicate clothes. Woolen and silk clothes must be washed with special woollen detergents.
	Lightly Soiled (No visible stains exist.)	Powder and liquid detergents recommended for whites can be used at dosages recommended for lightly soiled clothes.	Powder and liquid detergents recommended for colours can be used at dosages recommended for lightly soiled clothes. Use detergents without bleach.	Liquid detergents suitable for colours and dark colours can be used at dosages recommended for lightly soiled clothes.	Prefer liquid detergents produced for delicate clothes. Woolen and silk clothes must be washed with special woollen detergents.

4 Operating the product

Control panel

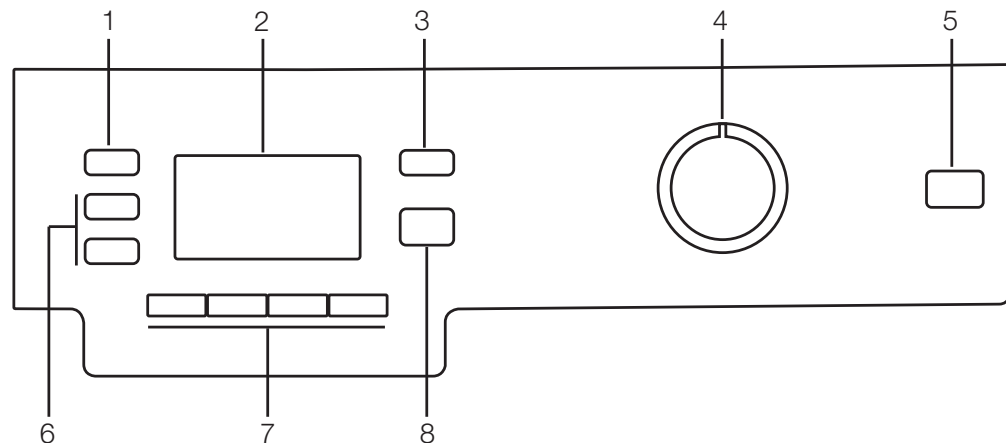

- 1 - Spin Speed Adjustment button
- 2 - Display
- 3 - Temperature Adjustment button
- 6 - Delayed Start buttons (+ / -)
- 7 - Auxiliary Function buttons

- 4 - Programme Selection knob
- 5 - On / Off button
- 8 - Start / Pause / Cancel button

Display symbols

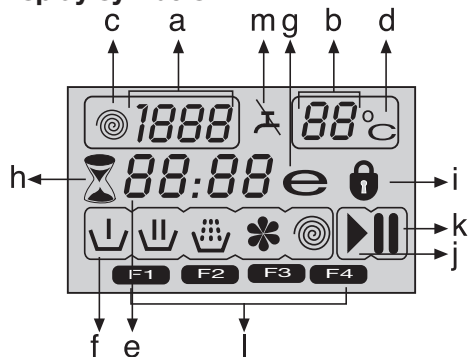

- a - Spin Speed indicator
- b - Temperature indicator
- c - Spin symbol
- d - Temperature symbol
- e - Remaining Time and Delayed Start indicator
- f - Programme Indicator symbols (Prewash / Main Wash / Rinse / Softener / Spin)
- g - Economy symbol
- h - Delayed Start symbol
- i - Door Locked symbol
- j - Start symbol
- k - Pause symbol
- l - Auxiliary Function symbols
- m - No Water symbol

Preparing the machine

Make sure that the hoses are connected tightly. Plug in your machine. Turn the tap on completely. Place the laundry in the machine. Add detergent and fabric softener.

Programme selection

- Select the programme suitable for the type, quantity and soiling degree of the laundry in accordance with the "Programme and consumption table" and the temperature table below.

90°C	Heavily soiled white cottons and linens. (coffee table covers, tableclothes, towels, bed sheets, etc.)
60°C	Normally soiled, coloured, fade proof cottons or synthetic clothes (shirt, nightgown, pajamas, etc.) and lightly soiled white linens (underwear, etc.)
40°C-30°C-Cold	Blended laundry including delicate textile (veil curtains, etc.), synthetics and woollens.

- Select the desired programme with the Programme Selection button.
 - i** Programmes are limited with the highest spin speed appropriate for that particular type of fabric.
 - i** When selecting a programme, always consider the type of fabric, colour, degree of soiling and

permissible water temperature.

i Always select the lowest required temperature. Higher temperature means higher power consumption.

i For further programme details, see "Programme and consumption table".

Main programmes

Depending on the type of fabric, use the following main programmes.

• Cottons

Use this programme for your cotton laundry (such as bed sheets, duvet and pillowcase sets, towels, bathrobes, underwear, etc.). Your laundry will be washed with vigorous washing action for a longer washing cycle.

• Synthetics

Use this programme to wash your synthetic clothes (shirts, blouses, synthetic/cotton blends, etc.). It washes with a gentle action and has a shorter washing cycle compared to the Cottons programme.

For curtains and tulle, use the Synthetic 40°C programme with prewash and anti-creasing functions selected. As their meshed texture causes excessive foaming, wash the veils/tulle by putting little amount of detergent into the main wash compartment. Do not put detergent in the prewash compartment.

• Woollens

Use this programme to wash your woolen clothes. Select the appropriate temperature complying with the tags of your clothes. Use appropriate detergents for woollens.

Additional programmes

For special cases, additional programmes are available in the machine.

i Additional programmes may differ according to the model of the machine.

• Cotton Economic

You may wash your normally soiled durable cotton and linen laundry in this programme with the highest energy and water saving compared to all other wash programmes suitable for cottons. Actual water temperature may differ from the declared cycle temperature. Programme duration may automatically be shortened during later stages of the programme if you wash less amount (e.g. 1/2 capacity or less) of laundry. In this case energy and water consumption will be further decreased giving you the opportunity for a more economical wash. This feature is available for certain models having remaining time display.

• Hygiene

Use this programme to wash baby laundry, and the laundry that belongs to allergic persons. Longer heating time and an additional rinsing step provide a higher level of hygiene.

• Delicate

Use this programme to wash your delicate clothes. It washes with a gentle action without any interim spin compared to the Synthetics programme.

• Hand wash

Use this programme to wash your woolen/delicate clothes that bear "not machine-washable" tags and for which hand wash is recommended. It washes laundry with a very gentle washing action to not to damage clothes.

• Mini

Use this programme to wash your lightly soiled cotton clothes in a short time.

• Mini 14

Use this programme to wash your little amount of lightly soiled cotton clothes in a short time.

• Active 40

Use this programme to wash your laundry for which you cannot use Cottons 60 °C programme. It gives the same result with the Cottons 60 °C programme by washing for a longer time at 40 °C, thus enabling energy saving.

• Darkcare

Use this programme to wash your dark coloured laundry or the laundry that you do not want it get faded. Washing is performed with little mechanic action and at low temperatures. It is recommended to use liquid detergent or woolen shampoo for dark coloured laundry.

• Shirts

Use this programme to wash the shirts made of cotton, synthetic and synthetic blended fabrics together.

• Fashioncare

You can use this program to wash your laundry that bear "viscous and viscous blends" labels or which are advised to be washed with delicate programs. It cleans your laundry without causing any deformation to them. E.g.: Blouses, dresses, skirts and etc.

• Duvet (Bedding)

Use this programme to wash your fiber duvets that bear "machine washable" tag. Make sure that you have loaded the duvet correctly in order not to damage the machine and the duvet. Remove the duvet cover before loading the duvet into the machine. Fold the duvet into two and load it into the machine. Load the duvet into the machine paying attention to place it in a way that it will not contact the bellow.

i Do not load more than 1 double fibre duvet (200 x 200 cm).

i Do not wash your duvets, pillows and etc. that contain cotton in the machine.

! Do not wash the items apart from duvets such as carpets, rugs and etc. in the machine. Permanent damage occurs in the machine.

Special programmes

For specific applications, select any of the following programmes.

• Rinse

Use this programme when you want to rinse or starch separately.

• Spin + Drain

Use this programme to apply an additional spin cycle for your laundry or to drain the water in the

machine.

Before selecting this programme, select the desired spin speed and press Start / Pause / Cancel button. The machine will spin the laundry with the set spin speed and drain the water coming out of them.

If you wish to drain only the water without spinning your laundry, select the Pump+Spin programme and then select the No Spin function with the help of Spin Speed Adjustment button. Press Start / Pause / Cancel button.

i Use a lower spin speed for delicate laundries.

Temperature selection

Whenever a new programme is selected, the maximum temperature for the selected programme appears on the temperature indicator. To decrease the temperature, press the Temperature Adjustment button. Temperature decreases with increments of 10° and finally, “-” symbol indicating the cold wash option appears on the display.

i If you scroll to cold wash option and press Temperature Adjustment button again, the recommended temperature for the selected programme appears on the display. Press the Temperature Adjustment button again to decrease the temperature.

Economy symbol



Indicates the programmes and temperatures that provide energy savings.

i Economy symbol can not be selected in Intensive and Hygiene programmes since washing is performed in long times and at high temperatures in order to provide hygiene. Similarly, Economy symbol can not be selected in Baby, Refresh, Drum Cleaning, Spin and Rinse programmes as well.

Spin speed selection

Whenever a new programme is selected, the recommended spin speed of the selected programme is displayed on the spin speed indicator.

To decrease the spin speed, press the Spin Speed Adjustment button. Spin speed decreases gradually. Then, depending on the model of the product, "Rinse Hold" and "No Spin" options appear on the display. See "Auxiliary function selection" section for explanations of these options.

i Rinse Hold option is indicated with “” symbol and No Spin option is indicated with “” symbol.

Programme and consumption table

EN						Auxiliary functions					Selectable temperature range °C
Programme		Max. Load (kg)	Water Consumption (l)	Energy Consumption (kWh)	Max. Speed***	Prewash	Quick Wash	Rinse Plus	Anti-Creasing	Rinse Hold	
Cottons	90	8	70	2.60	1600	•	•	•	•	•	90-Cold
Cottons	60	8	70	1.75	1600	•	•	•	•	•	90-Cold
Cottons	40	8	70	0.90	1600	•	•	•	•	•	90-Cold
Duvet (Bedding)	40	-	50	0.67	800			•			60-40
Hygiene	90	8	93	2.70	1600	•		*		•	90-40
Active 40	40	8	76	1.28	1600					•	40
Mini 14	30	2	42	0.10	1400			•		•	30-Cold
Mini	90	8	64	2.22	1400			•		•	90-Cold
Mini	60	8	80	1.05	1400			•		•	90-Cold
Mini	30	8	70	0.28	1400			•		•	90-Cold
Fashioncare	40	3	36	0.36	600			•			40
Cotton Economic	60**	8	53	0.98	1600	•	•	•	•	•	60-40
Cotton Economic	60**	4	51	0.83	1600	•	•	•	•	•	60-40
Cotton Economic	40**	4	51	0.67	1600	•	•	•	•	•	60-40
Cotton Economic	40	8	59	0.80	1600	•	•	•	•	•	60-40
Synthetics	60	4	56	0.90	800	•	•	•	•	•	60-Cold
Synthetics	40	4	56	0.50	800	•	•	•	•	•	60-Cold
Darkcare	40	4	66	0.58	800	•	•	•	•	•	40-Cold
Shirts	60	4	55	1.15	600	•	•	•	*	•	60-Cold
Delicate	40	3	54	0.44	600			•	•	•	40-Cold
Woolens	40	2	45	0.31	600			•		•	40-Cold
Hand wash	30	1.5	33	0.19	600						30-Cold

• : Selectable

* : Automatically selected, no canceling.

** : Energy Label programme (EN 60456 Ed.3)

*** : If maximum spin speed of the machine is lower then this value, you can only select up to the maximum spin speed.

- : See the programme description for maximum load.

i The auxiliary functions in the table may vary according to the model of your machine.

i Water and power consumption may vary subject to the changes in water pressure, water hardness and temperature, ambient temperature, type and amount of laundry, selection of auxiliary functions and spin speed, and changes in electric voltage.

i You can see the washing time of the programme you have selected on the display of the machine. It is normal that small differences may occur between the time shown on the display and the real washing time.

Auxiliary function selection

Select the desired auxiliary functions before starting the programme. Furthermore, you may also select or cancel auxiliary functions that are suitable to the running programme by pressing the Start / Pause / Cancel button when the machine is operating. For this, the machine must be in a step before the auxiliary function you are going to select or cancel. Depending on the programme, press a, b, c or d buttons to select the desired auxiliary function. Symbol of the selected auxiliary function appears on the display.

i Some functions cannot be selected together.

If a second auxiliary function conflicting with the first one is selected before starting the machine, the function selected first will be canceled and the second auxiliary function selection will remain active. For example, if you want to select Quick Wash after you have selected the Prewash, Prewash will be canceled and Quick Wash will remain active.

i An auxiliary function that is not compatible with the programme cannot be selected. (See "Programme and consumption table")

i Auxiliary Function buttons may vary according to the model of the machine.

• Prewash

A Prewash is only worthwhile for heavily soiled laundry. Not using the Prewash will save energy, water, detergent and time.

F1 appears on the display when you select this function (a).

• Quick Wash

This function can be used in Cottons and Synthetics programmes. It decreases the washing times and also the number of rinsing steps for lightly soiled laundry.

F2 appears on the display when you select this function (b).

i When you select this function, load your machine with half of the maximum laundry specified in the programme table.

• Rinse Plus

This function enables the machine to make another rinsing in addition to the one already made after the main wash. Thus, the risk for sensitive skins (babies, allergic skins, etc.) to be effected by the minimal detergent remnants on the laundry can be reduced. F3 appears on the display when you select this function (c).

• Anti-Creasing

This function creases the clothes lesser when they are being washed. Drum movement is reduced and spinning speed is limited to prevent creasing. In addition, washing is done with a higher water level. F4 appears on the display when you select this function (d).

• Rinse Hold

If you are not going to unload your clothes immediately after the programme completes, you may use rinse hold function to keep your laundry

in the final rinsing water in order to prevent them from getting wrinkled when there is no water in the machine. Press Start / Pause / Cancel button after this process if you want to drain the water without spinning your laundry. Programme will resume and complete after draining the water.

If you want to spin the laundry held in water, adjust the Spin Speed and press Start / Pause / Cancel button.

The programme resumes. Water is drained, laundry is spun and the programme is completed.

• Soaking

The Soaking auxiliary function ensures better removal of stains ingrained into the clothes by holding them in the detergent water prior to startup of the programme.

Time display

Remaining time to complete the programme appears on the display while the programme is running. Tim is displayed as "01:30" in hours and minutes format.

i Programme time may differ from the values in the "Programme and consumption table" depending on the water pressure, water hardness and temperature, ambient temperature, amount and the type of laundry, auxiliary functions selected and the changes at the mains voltage.

Delayed start

With the Delayed Start function the startup of the programme may be delayed up to 24 hours. Delayed start time can be increased by increments of 30 minutes.

i Do not use liquid detergents when you set Delayed Start! There is the risk of staining of the clothes.

Open the loading door, place the laundry and put detergent, etc. Select the washing programme, temperature, spin speed and, if required, the auxiliary functions. Set the desired delayed start time by pressing the Delayed Start + or - buttons. Delayed Start symbol flashes. Press Start / Pause / Cancel button. Delayed start countdown starts. Delayed Start symbol illuminates steadily. Start symbol appears. ":" sign in the middle of the delayed start time on the display starts flashing.

i Additional laundry may be loaded during the delayed start period. At the end of the countdown, Delayed Start symbol disappears, washing cycle starts and the time of the selected programme appears on the display.

Changing the delayed start period

If you want to change the time during countdown: Press Start / Pause / Cancel button. ":" sign in the middle of the delayed start time on the display stops flashing. Pause symbol appears. Delayed Start symbol flashes. Start symbol disappears. Set the desired delayed start time by pressing the Delayed Start + or - buttons. Press Start / Pause / Cancel button. Delayed Start symbol illuminates steadily. Pause symbol disappears. Start symbol appears. ":" sign in the middle of the delayed start time on the

display starts flashing.

Canceling the Delayed Start function

If you want to cancel the delayed start countdown and start the programme immediately:

Press Start / Pause / Cancel button. ":" sign in the middle of the delayed start time on the display stops flashing. Start symbol disappears. Pause symbol and Delayed Start symbol flashes. Decrease the delayed start time by pressing the Delayed Start - button. Programme duration appears after 30 minutes. Press Start / Pause / Cancel button to start the programme.

Starting the programme

Press Start / Pause / Cancel button to start the programme. Start symbol showing the startup of the programme will turn on. Loading door is locked and Door Locked symbol appears on the display. The symbol of the step from which the programme has started appears on the display (Prewash, Main Wash, Rinse, Softener and Spin).

Progress of programme

Progress of a running programme is indicated on the display with a set of symbols.

Relevant symbol appears on the display at the beginning of each programme step and all symbols remain lit at the end of the programme. The farthest right symbol indicates the current programme step.

Prewash

If the Prewash auxiliary function is selected, Prewash symbol appears on the display indicating that the prewash step has started.

Main Wash

Main Wash symbol indicating that the main wash step has started appears on the display.

Rinse

Rinse symbol indicating that the rinsing step has started appears on the display.

Softener

Softener symbol indicating that the softener step has started appears on the display.

Spin

Appears at the beginning of the final spin step and remains lit during Spin and Pump special programmes.

i If the machine does not pass to the spinning step, Rinse Hold function might be active or the automatic unbalanced load detection system might be activated due to the unbalanced distribution of the laundry in the machine.

Loading door lock

There is a locking system on the loading door of the machine that prevents opening of the door in cases when the water level is unsuitable.

Door Locked symbol appears when the loading door is locked. This symbol will flash until the loading door becomes ready to open when programme completes or the machine is paused. Do not force to open the loading door in this step. Symbol disappears when the door is ready to open. You can open the door when the symbol

disappears.

Changing the selections after programme has started

Switching the machine to pause mode

Press the Start / Pause / Cancel button to switch the machine to pause mode. Pause symbol appears on the display indicating that the machine is paused. Start symbol disappears.

Changing the speed and temperature settings for auxiliary functions

Depending on the step the programme has reached, you may cancel or activate the auxiliary functions; see, "Auxiliary function selection". You may also change the speed and temperature settings; see, "Spin speed selection" and "Temperature selection".

Adding or taking out laundry

Press the Start / Pause / Cancel button to switch the machine to pause mode. The programme follow-up light of the relevant step during which the machine was switched into the pause mode will

flash. Wait until the Loading Door can be opened. Open the Loading Door and add or take out the laundry. Close the Loading Door. Make changes in auxiliary functions, temperature and speed settings if necessary. Press Start / Pause / Cancel button to start the machine.

i The loading door will not open if the water temperature in the machine is high or the water level is above the door opening.

Child Lock

Use Child Lock function to prevent children from tampering with the machine. Thus you can avoid any changes in a running programme.

i You can switch on and off the machine with On / Off button when the Child Lock is active. When you switch on the machine again, programme will resume from where it has stopped.

To activate the Child Lock:

Press and hold 2nd and 4th Auxiliary Function buttons for 3 seconds. "Con" appears on the display.

i Same phrase will appear on the display if you press any button when Child Lock is enabled.

To deactivate the Child Lock:

Press and hold 2nd and 4th Auxiliary Function buttons for 3 seconds. "COFF" appears on the display.

i Do not forget to disable the child lock at the end of the programme if it was enabled before. Otherwise, machine will not allow to select a new programme.

Canceling the programme

Press and hold Start / Pause / Cancel button for 3 seconds. Start symbol flashes. Symbol of the step at which the programme was cancelled remains lit. "END" appears on the display and the programme is cancelled.

i If you want to open the loading door after you have cancelled the programme but it is not possible to open the loading door since the water level in the machine is above the loading door opening, then turn the Programme Selection knob to Pump+Spin programme and discharge the water in the machine.

Machine is in Rinse Hold mode

Spin symbol flashes and Pause symbol illuminates when the machine is in Rinse Hold mode.

If you want to spin your laundry when the machine is in this mode:

Adjust the spin speed and press Start / Pause / Cancel button. Pause symbol disappears and Start symbol appears. Programme resumes, discharges the water and spins the laundry.

If you only want to drain the water without spinning:

Just press Start / Pause / Cancel button. Pause symbol disappears. Start symbol appears.

Programme resumes and discharges the water only.

End of programme

"End" appears on the display at the end of the programme. Symbols of the programme steps remain lit. Auxiliary function, spin speed and temperature that were selected at the beginning of the programme remain selected.

5 Maintenance and cleaning

Service life of the product extends and frequently faced problems decrease if cleaned at regular intervals.

Cleaning the detergent drawer

Clean the detergent drawer at regular intervals (every 4-5 washing cycles) as shown below in order to prevent accumulation of powder detergent in time.

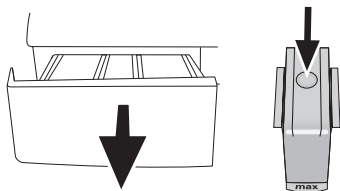

Press the dotted point on the siphon in the softener compartment and pull towards you until the compartment is removed from the machine.

i If more than normal amount of water and softener mixture starts to gather in the softener compartment, the siphon must be cleaned.

Wash the detergent drawer and the siphon with plenty of lukewarm water in a washbasin. Wear protective gloves or use an appropriate brush to avoid touching of the residues in the drawer with your skin when cleaning. Insert the drawer back into its place after cleaning and make sure that it is seated well.

Cleaning the water intake filters

There is a filter at the end of each water intake valve at the rear of the machine and also at the end of

each water intake hose where they are connected to the tap. These filters prevent foreign substances and dirt in the water to enter the washing machine. Filters should be cleaned as they do get dirty.

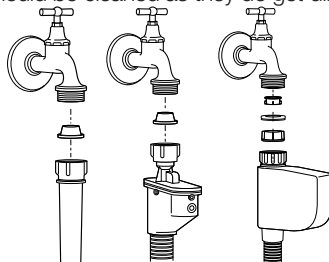

Close the taps. Remove the nuts of the water intake hoses to access the filters on the water intake valves. Clean them with an appropriate brush. If the filters are too dirty, take them out by means of pliers and clean them. Take out the filters on the flat ends of the water intake hoses together with the gaskets and clean thoroughly under running water. Replace the gaskets and filters carefully in their places and tighten the hose nuts by hand.

Draining remaining water and cleaning the pump filter

The filter system in your machine prevents solid items such as buttons, coins and fabric fibers clogging the pump impeller during discharge of washing water. Thus, the water will be discharged without any problem and the service life of the pump will extend.

If the machine fails to drain water, the pump filter is clogged. Filter must be cleaned whenever it is clogged or in every 3 months. Water must be drained off first to clean the pump filter.

In addition, prior to transporting the machine (eg., when moving to another house) and in case of freezing of the water, water may have to be drained completely.

⚠ Foreign substances left in the pump filter may damage your machine or may cause noise problem.

In order to clean the dirty filter and discharge the water:

Unplug the machine to cut off the supply power.

⚠ Temperature of the water inside the machine may rise up to 90 °C. To avoid burning risk, filter must be cleaned after the water in the machine cools down.

Open the filter cap.

If the filter cap is composed of two pieces, press the tab on the filter cap downwards and pull the piece out towards yourself.

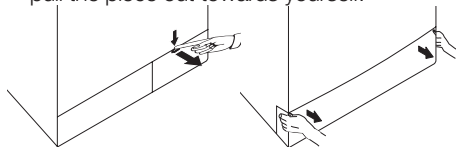

If the filter cap is one piece, pull the cap from both sides at the top to open.

i You can remove the filter cover by slightly pushing downwards with a thin plastic tipped tool, through the gap above the filter cover. Do not use metal tipped tools to remove the cover.

Some of our products have emergency draining hose and some does not have. Follow the steps below to discharge the water.

Discharging the water when the product has an emergency draining hose:

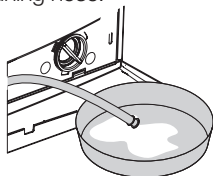

Pull the emergency draining hose out from its seat. Place a large container at the end of the hose. Drain the water into the container by pulling out the plug at the end of the hose. When the container is full, block the inlet of the hose by replacing the plug. After the container is emptied, repeat the above procedure to drain the water in the machine completely. When draining of water is finished, close the end by the plug again and fix the hose in its place. Turn the pump filter to take it out. Discharging the water when the product does not have an emergency draining hose:

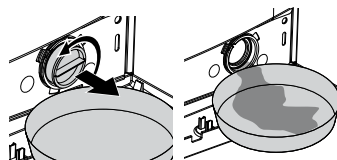

Place a large container in front of the filter to catch water from the filter. Loosen pump filter (anticlockwise) until water starts to flow. Fill the flowing water into the container you have placed in front of the filter. Always keep a piece of cloth handy to absorb any spilled water. When the water inside the machine is finished, take out the filter completely by turning it. Clean any residues inside the filter as well as fibers, if any, around the pump impeller region. Install the filter.



! If your product has a water jet feature, be sure to fit the filter into its housing in the pump. Never force the filter while installing it into its housing. Seat the filter into its place completely. Otherwise, water may leak from the filter cap.

If the filter cap is composed of two pieces, close the filter cap by pressing on the tab. If it is one piece, seat the tabs in the lower part into their places first, and then press the upper part to close.

Refresh (Freshen Up)	Eco 20 (Eco Clean)	Machine Care (Self Clean)	Lingerie	Mini (Daily express)	Mini 14 (Super short express)	Half Load	Quick wash	Darkwash (Darkcare)	Mix	Hand wash & Silk	Jean
On/Off	Start Pause	Coton	Synthetics	Woollens	Delicate	Intensive	Sport	Shirt	Duvet	Hygiene	Mini (Daily express) 30'
Hand wash	Prewash	Main wash	Rinse plus	Soaking	Anti creasing	Rinse Hold	No Spin	Spin	Cold	Ready	Fashioncare
Wash	End	Child Lock	Cancel 3"	Temperature	Time Delay	Drain	Active 40	Active Eco	Rinse	Cotton Eco	

6 Technical specifications

Models (EN)	WNF 8447 RCE30
Maximum dry laundry capacity (kg)	8
Height (cm)	84
Width (cm)	60
Depth (cm)	62
Net weight (± 4 kg.)	76
Electrical input (V/Hz)	230 V / 50Hz
Total current (A)	10
Total power (W)	2200
Spin speed (rpm max.)	1400
Stand-by mode power (W)	1.40
Off-mode power (W)	0.20

-  Technical specifications may be changed without prior notice to improve the quality of the product.
-  Figures in this manual are schematic and may not match the product exactly.
-  Values stated on the product labels or in the documentation accompanying it are obtained in laboratory conditions in accordance with the relevant standards. Depending on operational and environmental conditions of the product, these values may vary.



This appliance's packaging material is recyclable. Help recycle it and protect the environment by dropping it off in the municipal receptacles provided for this purpose. Your appliance also contains a great amount of recyclable material. It is marked with this label to indicate the used appliances that should not be mixed with other waste. This way, the appliance recycling organised by your manufacturer will be done under the best possible conditions, in compliance with European Directive 2002/96/EC on Waste Electrical and Electronic Equipment. Contact your town hall or your retailer for the used appliance collection points closest to your home. We thank you doing your part to protect the environment.

7 Troubleshooting

Programme cannot be started or selected.

- Washing machine has switched to self protection mode due to a supply problem (line voltage, water pressure, etc.). >>> *Press and hold Start / Pause button for 3 seconds to reset the machine to factory settings. (See "Canceling the programme")*

Water in the machine.

- Some water might have remained in the product due to the quality control processes in the production. >>> *This is not a failure; water is not harmful to the machine.*

Machine vibrates or makes noise.

- Machine might be standing unbalanced. >>> *Adjust the feet to level the machine.*
- A hard substance might have entered into the pump filter. >>> *Clean the pump filter.*
- Transportation safety bolts are not removed. >>> *Remove the transportation safety bolts.*
- Laundry quantity in the machine might be too little. >>> *Add more laundry to the machine.*
- Machine might be overloaded with laundry. >>> *Take out some of the laundry from the machine or distribute the load by hand to balance it homogenously in the machine.*
- Machine might be leaning on a rigid item. >>> *Make sure that the machine is not leaning on anything.*

Machine stopped shortly after the programme started.

- Machine might have stopped temporarily due to low voltage. >>> *It will resume running when the voltage restores to the normal level.*

Programme time does not countdown. (On models with display)

- Timer may stop during water intake. >>> *Timer indicator will not countdown until the machine takes in adequate amount of water. The machine will wait until there is sufficient amount of water to avoid poor washing results due to lack of water. Timer indicator will resume countdown after this.*
- Timer may stop during heating step. >>> *Timer indicator will not countdown until the machine reaches the selected temperature.*
- Timer may stop during spinning step. >>> *Automatic unbalanced load detection system might be activated due to the unbalanced distribution of the laundry in the drum.*
- ❗ Machine does not switch to spinning step when the laundry is not evenly distributed in the drum to prevent any damage to the machine and to its surrounding environment. Laundry should be rearranged and re-spun.

Foam is overflowing from the detergent drawer.

- Too much detergent is used. >>> *Mix 1 tablespoonful softener and ½ l water and pour into the main wash compartment of the detergent drawer.*
- ❗ Put detergent into the machine suitable for the programmes and maximum loads indicated in the "Programme and consumption table". When you use additional chemicals (stain removers, bleaches and etc), reduce the amount of detergent.

Laundry remains wet at the end of the programme

- Excessive foam might have occurred and automatic foam absorption system might have been activated due to too much detergent usage. >>> *Use recommended amount of detergent.*
- ❗ Machine does not switch to spinning step when the laundry is not evenly distributed in the drum to prevent any damage to the machine and to its surrounding environment. Laundry should be rearranged and re-spun.

⚠ If you cannot eliminate the problem although you follow the instructions in this section, consult your dealer or the Authorized Service Agent. Never try to repair a nonfunctional product yourself.

1 Svarbūs nurodymai dėl

saugos

Šiame skyriuje pateikta saugos informacija, kuri padės apsaugoti nuo susižeidimo arba materialinės žalos. Jeigu nesivadovausite šiais nurodymais, gali nebegaloti jokia garantija.

Bendrieji saugos reikalavimai

- Šis buitinis prietaisas nėra skirtas naudoti asmenims (įskaitant vaikus) su fiziniiais, jutimo ar protiniais sutrikimais arba asmenims, kurie turi nepakankamai patirties ir žinių naudoti šį prietaisą, nebent juos tinkamai prižiūrėtų (arba nurodytų), kaip naudoti šį buitinį prietaisą) už jų saugą atsakingas asmuo.
- Niekada nestatykite gaminio ant kilimo, kitaip po juo nepakankamai cirkuliuoja oras, ir todėl elektrinės dalys gali perkaisti. Tai gali sukelti gaminio gedimą.
- Nenaudokite prietaiso, jeigu maitinimo kabelis / kištukas yra pažeistas. Iškvieskite įgaliotosios techninio aptarnavimo tarnybos atstovą.
- Kvalifikuotas elektrikas gaminio jungimo vietoje privalo įrengti 16 amperų saugiklį.
- Jeigu gaminys turi defektų, jo negalima naudoti, kol jo nepataisys įgaliotojo techninio aptarnavimo centro atstovas. Kyla elektros smūgio pavojus!
- Gaminys sukurtas taip, kad nutrūkus elektros tiekimui ir vėl jam atsiradus, jis toliau veiktų. Jeigu pageidaujate atsaukti programą, žr. skyrių „Programos atsaukimas“.
- Prijunkite šį gaminį prie įžeminto lizdo, apsaugoto tinkamos kategorijos saugikliu, kaip nurodyta techninių duomenų lentelėje. Būtinai pasirūpinkite, kad kvalifikuotas elektrikas įžemintų instaliaciją. Mūsų bendrovė nėra atsakinga už jokią žalą, kuri gali atsirasti naudojant gaminį, kuris nėra įžemintas atsižvelgiant į vietos reglamentus.
- Vandens įleidimo ir išleidimo žarnos visuomet turi būti saugiai pritvirtintos ir nepažeistos. Kitaip kyla vandens nuotėkio pavojus.
- Niekad neatidarykite mašinos durelių ar nebandykite ištraukti filtro, kol būgnė dar yra vandens. Kitaip kyla užliejimo ir nusiplikymo karštu vandeniu pavojai.
- Nebandykite jėga atidaryti užblokuotų durelių. Dureles galėsite atidaryti praėjus kelioms minutėms nuo sklabimo ciklo pabaigos. Bandant jėga atidaryti užblokuotas dureles, gali būti sugadintas durelių užrakto mechanizmas.
- Išjunkite gaminį, jei jo nenaudojate.
- Niekada nelieskite kištukinio lizdo šlapiomis rankomis! Išjungdami niekuomet netraukite už elektros laido, ištraukite laikydami už kištuko.
- Galima naudoti tik automatinėms skalbyklėms tinkamas skalbimo priemones, audinių minkštiklius ir priedus.

- Vadovaukitės drabužių etiketėse ir ant skalbimo priemonės pakuotės pateiktais nurodymais.
- Atliekant montavimo, techninės priežiūros ir remonto darbus, šis gaminys privalo būti atjungtas nuo maitinimo tinklo.
- Įrengimo ir remonto darbus visada privalo atlikti įgaliotasis techninio aptarnavimo centro atstovas. Gamintojas nėra atsakingas už žalą, kilusią dėl darbų, kuriuos atliko neįgaliojieji asmenys.

Naudojimo paskirtis

- Šis gaminys skirtas tik naudojimui namuose. Jis netinkamas naudoti komerciniams tikslams ir jo negalima naudoti jokiems kitiems tikslams.
- Gaminį galima naudoti tik atitinkamai paženkintų tekstilės dirbinių skalbimui ir skalavimui.
- Gamintojas atsisako bet kokios atsakomybės už žalą dėl netinkamo naudojimo arba gabenimo.

Vaikų sauga

- Elektriniai prietaisai gali būti pavojingi vaikams. Mašinai veikiant, neleiskite artyti vaikų. Neleiskite jiems žaisti su mašina. Naudokite apsaugos nuo vaikų funkciją, kad vaikai nežaistų su šiuo gaminiu.
- Išėję iš patalpos, kurioje stovi prietaisas, nepamirškite uždaryti prietaiso durelių.
- Visas skalbimo priemones ir papildomas priemones laikykite saugioje, vaikams nepasiekiamoje vietoje.

2 Įrengimas

Dėl šio gaminio instaliacijos kreipkitės į artimiausią įgaliotąjį techninio aptarnavimo centro atstovą. Norėdami paruošti gaminį naudojimui, prieš iškviesdami įgaliotąjį techninės priežiūros atstovą, įsitinkinkite, ar įrengtos tinkamos elektros, vandentiekio ir kanalizacijos sistemos. Jeigu šios sąlygos nėra patenkinamos, iškvieskite kvalifikuotą meistrą ir santėchniką, kad jis atliktų tinkamus instaliacijos darbus.

- i** Vartotojas yra atsakingas už vietos, elektros, vandentiekio ir dujų instaliacijos paruošimą šiam gaminiui.
- ⚠** Įrengimo ir elektros prijungimo darbus privalo atlikti įgaliotasis techninio aptarnavimo centro atstovas. Gamintojas nėra atsakingas už žalą, kilusią dėl darbų, kuriuos atliko neįgaliojieji asmenys.
- ⚠** Prieš pradėdami instaliaciją, apžiūrėkite šį gaminį, ar jis neturi kokių nors defektų. Jeigu turi, neinstaliuokite jo. Sugadinti gaminiai kelia pavojų jūsų saugai.
- i** Labai svarbu, kad po įrengimo arba valymo statant buitinį prietaisą į vietą, vandens įleidimo ir išleidimo žarnos nebūtų perlenktos, suspaustos arba prakiurę.

Instaliavimui tinkama vieta

- Statykite mašiną ant tvirtų grindų. Nestatykite jos ant minkšto pūkuoto kilimo arba panašių paviršių.
- Bendras visišškai priklausos skalbyklės ir džiovyklės svoris, kai jos pastatytos viena ant kitos, siekia 180 kilogramų. Statykite gaminį ant tvirtų, stabilių grindų, kurios gali atlaikyti šį krūvį!
- Nestatykite gaminio ant maitinimo laido.
- Neįrengkite prietaiso ten, kur temperatūra būna žemesnė nei 0 °C.
- Tarp gaminio ir kitų baldų kraštų reikia palikti bent 1 cm tarpus.

Pakavimo sutvirtinimo nuėmimas

Paverskite mašiną atgal, kad galėtumėte nuimti pakavimo sutvirtinimus. Patraukite už juostos ir nuimkite pakavimo sutvirtinimą.

Gabenimo kaiščių išėmimas

- ⚠ Neišimkite gabenimo kaiščių, prieš tai nenuėmę pakavimo sutvirtinimų.
- ⚠ Prieš pradėdami pirmą kartą naudoti šį gaminį, išimkite gabenimo saugos varžtus, kitaip gaminys bus sugadintas.

1. Veržliarakčių atsukite visus varžtus, kad jie laisvai suktysi (C)
2. Atsargiai sukdami, ištraukite gabenimui skirtus saugos varžtus.
3. Į galinėje plokštėje esančias skylės įtaisykite plastikinius gaubtelius, esančius maišelyje su naudojimo instrukcija. (P)



- i** Gabenimui skirtus saugos varžtus laikykite saugioje vietoje, kad galėtumėte juos vėl panaudoti, kai kitą kartą prireiks gabenti skalbimo mašiną.
- i** Niekada negabenkite prietaiso, jeigu jame tinkamai neįtaisyti gabenimui skirti saugos varžtai!

Vandens tiekimo prijungimas

- i** Norint naudoti šį gaminį, būtinas 1–10 barų (0,1 – 10 MPa) vandens slėgis. Norint, kad mašina tinkamai veiktų, reikia, kad per minutę iš čiaupo išbėgtų 10–80 litrų vandens. Jeigu vandens slėgis yra didesnis, pritvirtinkite slėgio mažinimo vožtuvą.
- i** Jeigu ketinate naudoti dvigubo vandens įleidimo gaminį kaip viengubo (šalto) vandens įleidimo angos gaminį, prieš pradėdami naudoti šį gaminį, ant karšto vandens sklendės privalote sumontuoti pateiktą stabdiklį. (Taikytina gaminiams, pateiktiems su sandarinimo stabdiklio rinkiniu.)
- i** Jeigu norite naudoti abi gaminio įleidimo angas, nuimkite stabdiklį ir tarpiklius nuo karšto vandens sklendės ir prijunkite karšto vandens žarną. (Taikytina gaminiams, pateiktiems su sandarinimo stabdiklio rinkiniu.)

- ⚠ Modelių su viena vandens įleidimo anga negalima jungti prie karšto vandens čiaupo. Kitaip skalbiniai bus sugadinti arba gaminys gali persijungti į apsauginį režimą ir neveikti.
 - ⚠ Nenaudokite susidėvėjusių/naudotų vandens įleidimo žarnų su naudju gaminiumi. Dėl to ant skalbinių gali likti dėmių.
1. Prijunkite prie mašinos vandens įleidimo vožtuvų specialias kartu su mašina pristatytas žarnas. Raudonai pažymėta žarna (kairėje) (maks. 90 °C) skirta šiltam vandeniui, o mėlynai pažymėta žarna (dešinėje) (maks. 25 °C) – šaltam įleidžiamam vandeniui.

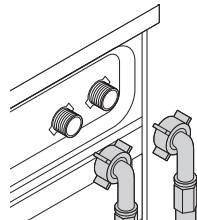

- ⚠ Instaliuodami mašiną patikrinkite, ar tinkamai atliktas šalto ir karšto vandens pajungimas. Kitaip, pabaigus skalbimo procesą, skalbiniai bus karšti ir gali būti susidėję.
2. Užsukite visas žarnų veržles ranka. Verždami veržles, niekada nenaudokite veržliarakčio.

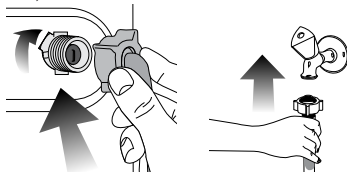

3. Prijungę žarnas, iki galo atsukite vandens čiaupus, kad patikrintumėte jungimo taškų sandarumą. Jeigu pastebite nuotėkį, užsukite čiaupą ir atsukite veržlę. Patikrinę tarpiklį, vėl atsargiai užsukite veržlę. Norint, kad vanduo nepratekėtų ir nepridarytų žalos, kai mašina nenaudojama, čiaupai turi būti užsukti.

Prijungimas prie kanalizacijos vamzdžio

- Vandens išleidimo šarną reikia tiesiogiai prijungti prie kriauklės kanalizacijos vamzdžio arba pritaisyti ją prie kriauklės krašto.
- ⚠ Jeigu vandens išleidimo metu žarna nukris nuo korpuso, įsų namai bus užlieti vandeniui. Skalbiant aukštoje temperatūroje, gali kilti pavojus apsiplikinti karštu vandeniu! Norėdami išvengti tokių situacijų ir užtikrinti sklandų vandens įleidimą ir išleidimą, tvirtai pritvirtinkite išleidimo žarnos galą, kad jis negalėtų nukristi.
- Šarną reikia pritaisyti mažiausiai 40 cm ir daugiausia 100 cm aukštyje.
- Jeigu žarna bus paguldyta ant grindų ir po to pakelta arba jeigu ji bus arti žemės (žemiau nei 40 cm aukštyje), vandenį bus sunkiau išleisti ir skalbiniai gali likti šlapi. Todėl vadovaukitės

paveikslėlyje pateiktais aukščiais.

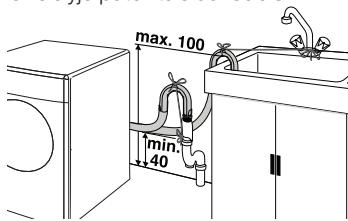

- Norint apsaugoti, kad purvinas vanduo ne tekėtų atgal į mašiną, o būtų lengvai išleistas, nenardinkite žarnos galo į purviną vandenį ir neįleiskite jo į nuotėkų vamzdį daugiau nei 15 cm. Jeigu žarna per ilgą, sutrumpinkite ją.
- Žarnos galo negalima sulenkti, ant jos negalima atsistoti, negalima sulankstyti tarp išleidimo vamzdžio ir mašinos.
- Jeigu žarna per trumpa, pailginkite ją, pridėdami originalią ilginimo žarną. Žarnos ilgis neturi viršyti 3,2 m. Norint išvengti vandens nuotėkių, ilginimo žarna ir mašinos išleidimo žarna turi būti tvirtai sujungtos, naudojant tinkamą spaustuką, kad jos neatsijungtų ir nenukristų.

Kojelių reguliavimas

- ⚠ Norint užtikrinti, kad mašina veiktų tyliau ir nevibruotų, ji turi stovėti tiesiai, išlaikant pusiausvyrą kojelių pagalba. Pastatykite mašiną tiesiai, pareguliuodami kojeles. Kitąip gaminy gali pajudėti iš vietos ir ką nors prispausti arba pradėti vibruoti.

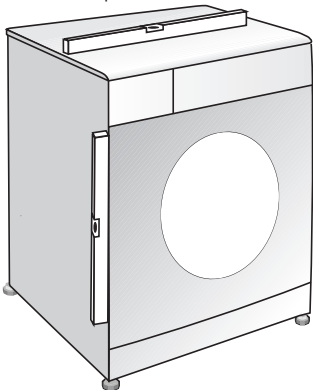

1. Ranka atsukite kojelių antveržles.
2. Reguluokite kojeles tol, kol mašina stovės tiesiai ir tvirtai.
3. Vėl ranka užsukite visas antveržles.

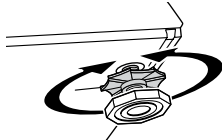

- ⚠ Fiksavimo veržles atsukite tik rankomis, nenaudokite jokių įrankių. Kitaip galite jas sugadinti.

Elektrinis įvadas

Prijunkite šį gaminį prie žeminto lizdo, apsaugoto tinkamos kategorijos saugikliu, kaip nurodyta techninių duomenų lentelėje. Mūsų bendrovė nėra atsakinga už jokią žalą, kuri gali atsirasti naudojant gaminį, kuris nėra žemintas atsižvelgiant į vietos reglamentus.

- Pajungiant reikia vadovautis nacionaliniais reglamentais.
- Po sumontavimo maitinimo laido kištukas turi būti lengvai pasiekiamas.
- Įtampa ir leidžiama saugiklio apsaugos kategorija nurodyta skyriuje “Techniniai duomenys”. Jeigu namuose naudojamas saugiklis yra 16 amperų, kreipkitės į kvalifikuotą elektriką, kad jis instaliuotų 16 amperų saugiklį.
- Nurodyta mašinos įtampa turi atitikti maitinimo tinklo įtampos dydį
- Draudžiama pajungti naudojant laidų ilgintuvus arba daugiaviečius lizdus.

- ⚠ Pažeistus maitinimo laidus privalo pakeisti įgaliotieji techninio aptarnavimo centro atstovai.

Pirmasis paleidimas

Prieš pradėdami naudoti gaminį, užtikrinkite, kad visi parengiamieji darbai būtų atlikti pagal nurodymus, pateiktus skyriuose „Svarbūs saugos nurodymai“ ir „Įrengimas“.

Norėdami paruošti gaminį skalbinams skalbti, atlikite pirmą veiksmą būgno valymo programoje. Jeigu mašinoje būgno valymo programos nėra, naudokite programą „Cottons-90“ ir taip pat pasirinkite papildomo vandens kiekio arba papildomo skalavimo pagalbines funkcijas. Prieš paleisdami programą, pripilkite maks. 100 g kalkių nuosėdų šalinimo miltelių į pagrindinį skalbimo priemonės skyrelį (skyrelį Nr. II). Jeigu kalkių nuosėdų šalinimo priemonė yra tablečių forma, įdėkite vieną tablečių į skyrelį Nr. II. Programai pasibaigus, išvalykite sandarinimo dalį švaria šluoste.

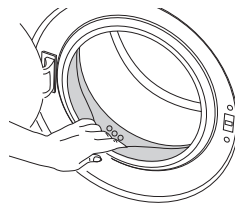

- ⓘ Naudokite skalbyklėms tinkamas kalkių nuosėdų šalinimo priemones.
- ⓘ Gamybos metu, dėl kokybės kontrolės procesų, mašinoje gali būti likęs vandens. Jis nekenkia mašinai.

Pakavimo medžiagų išmetimas

Pakavimo medžiagos gali būti pavojingos vaikams. Pakavimo medžiagas laikykite vaikams nepasiekiamoje vietoje.

Šio gaminio pakavimo medžiagos pagamintos iš pakartotinai panaudojamų medžiagų. Tinkamai jas išmeskite ir išrūšiukite, atsižvelgdami į atliekų perdavimo instrukciją. Neišmeskite jų kartu su

įprastomis būtinėmis atliekomis.

Mašinos gabenimas

Prieš gabendami, išjunkite prietaisą iš elektros tinklo. Atjunkite vandens išleidimo žarną ir vandentiekio jungtis. Visiškai išleiskite skalbyklėje likusį vandenį; žr. skyrių „Likusio vandens išleidimas ir siurblio filtro valymas“. Sumontuokite gabenimo saugos varžtus išėmimui atvirksčia eilės tvarka; žr. skyrių „Gabenimo kaiščių išėmimas“.

i Niekada negabenkite prietaiso, jeigu jame tinkamai neįtaisyti gabenimui skirti saugos varžtai!

Seno gaminio išmetimas

Seną gaminį išmeskite nežalindami aplinkai būdu. Galite kreiptis į savo vietinį atstovą arba savo savivaldybės panaudotų elektros prietaisų surinkimo punktą ir sužinoti, kaip išmesti šį gaminį. Vaikų saugai užtikrinti, prieš išmesdami gaminį, nupjaukite maitinimo kabelį ir sugadinkite durelių užrakto mechanizmą, kad jis neveiktų.

3 Paruošimas

Kaip taupyti elektros energiją

Ši informacija padės jums ekologiškiau naudoti šį buitinį prietaisą ir taupyti energiją.

- Naudokite gaminį esant didžiausiam pajėgumui, kurį leidžia pasirinkta programa, bet be perkrovos; žr. skyrių „Programų ir sąnaudų lentelė“.
- Visuomet vadovaukitės ant skalbimo priemonės pakuotės pateiktais nurodymais.
- Mažai suteptus skalbinius skalbkite nustatę žemą temperatūrą.
- Mažam nesmarkiai suteptų skalbinių kiekiui skalbti naudokite trumpesnes programas.
- Nenaudokite nuskalbimo programos ir aukštos temperatūros skalbiniams, kurie nėra smarkiai sutepti arba dėmėti, skalbti.
- Jeigu skalbinius planuojate džiovinti džiovyklėje, nustatant skalbimo programą, rekomenduojama pasirinkti didesnę gręžimo greitį.
- Naudokite tik ant skalbimo priemonės pakuotės nurodytą skalbimo priemonės kiekį.

Skalbinių rūšiavimas

- Išrūšiokite skalbinius pagal audinių rūšis, spalvą, sutepimo laipsnį ir leistiną vandens temperatūrą, kurioje juos galima skalbti.
- Visuomet vadovaukitės gaminio etiketėje pateiktais nurodymais.

Skalbinių paruošimas skalbimui

- Skalbiniai su metalinėmis detalėmis, pavyzdžiui, liemenėlės, diržų sagys ir metalinės sagos gadina mašiną. Ištraukite metalines dalis arba tokius skalbinius sudėkite į skalbinių maišelį, pagalvės užvalkalą ar pan.
- Iškraustykite kišenes ir išimkite iš jų visus pašalinius daiktus, pavyzdžiui, monetas, rašiklius ir popieriaus sąvaržėles. Tokie daiktai gali sugadinti gaminį arba kelti triukšmą.
- Mažus skalbinius, pavyzdžiui, kūdikių kojinautes, nailonines kojines ir kt. sudėkite į skalbinių

maišelį, pagalvės užvalkalą ar pan.

- Užvalaidas į mašiną dėkite laisvai, nespausdami. Nuimkite užvalaidų segtukus.
- Užsekite spaustukus, įsiūkite pamestas sagas, užsūdykite skylės.
- Skalbant gaminį, kurių etiketėse nurodyta „Skalbti mašinoje“ arba „Skalbti rankomis“ reikia pasirinkti atitinkamas programas.
- Spalvotus ir baltus gaminius skalbkite atskirai. Nauji ryškūs medvilniniai gaminiai gali stipriai nudažyti kitus skalbinius. Skalbkite juos atskirai.
- Prieš skalbimą reikia tinkamai pašalinti sunkiai pašalinamas dėmes. Jeigu nesate tikri, kaip jas pašalinti, pasitiraukite cheminio valymo punkte.
- Naudokite tik skalbimo mašinai tinkamus dažus/spalvų keitimo priemonės ir kalkių nuosėdų šalinimo priemonės. Būtinai vadovaukitės ant pakuočių esančiais nurodymais.
- Kelias ir skalbimui jautrius skalbinius išverskite į blogąją pusę.
- Kelias valandas prieš skalbimą skalbinius, pagamintus iš angoros vilnos, palaikykite šaldiklyje. Jie mažiau susivels.
- Skalbinius, labai suteptus tokiomis medžiagomis kaip miltai, kalkės, pieno milteliai ir pan., prieš dedant į skalbyklę reikia išpurtyti. Laikui bėgant, tokios ant skalbinių likę dulksės ir milteliai gali susikaupti ant vidinių mašinos dalių ir sukelti gedimą.

Nepridėkite per daug skalbinių

Maksimalus skalbinių kiekis priklauso nuo skalbinių rūšies, jų sutepimo laipsnio ir pasirinktos skalbimo programos.

Vandens kiekis mašinoje automatiškai nustatomas pagal į ją sudėtų skalbinių svorį.

! Vadovaukitės „Programų ir sąnaudų lentelėje“ pateikta informacija. Jeigu mašina bus pernelyg prikrauta, sumažės skalbimo kokybė. Be to, gali kilti triukšmas ir vibracija.

Skalbinių sudėjimas

- Atidarykite dureles.
- Laisvai sudėkite skalbinius į mašiną.
- Spausdami uždarykite dureles, kol pasigirs spragtelėjimas. Patikrinkite, ar durelėmis neprivėrėte skalbinių.
- i** Programai veikiant, durelės bus užblokuotos. Dureles galima atidaryti praėjus šiek tiek laiko po to, kai programa pasibaigia.
- !** Jeigu skalbiniai susimes į vietą krūvą, gali kilti triukšmas ir vibracija.

Skalbimo miltelių ir audinių minkštiklio naudojimas

Skalbimo miltelių stalčius

Skalbimo priemonių stalčiukas padalintas į tris skyrius:

- (I) nuskalbimui
- (II) pagrindiniam skalbimui
- (III) audinių minkštikliui
- (*) be to, audinių minkštiklio skyriuje yra sifonas.

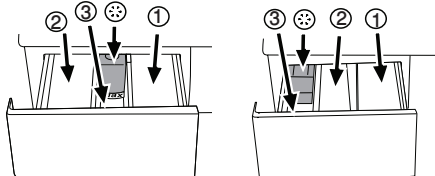

i Priklausomai nuo mašinos modelio, skalbimo priemonių stalčiukas gali būti dviejų skirtingų tipų, kaip pavaizduota pirmiau.

Skalbimo milteliai, audinių minkštiklis ir kitos skalbimo priemonės

- Prieš paleisdami skalbimo programą, pripilkite skalbimo miltelių ir audinių minkštiklio.
- Niekada neatidarykite skalbimo priemonių stalčiuko, kol skalbimo programa veikia!
- Naudojant programą be nuskalbimo, į nuskalbimo skyrių skalbimo miltelių pilti nereikia (į skyrių Nr. I).
- Naudojant programą su nuskalbimu, į nuskalbimo skyrių negalima pilti skystos skalbimo priemonės (į skyrių Nr. I).
- Nesirinkite programos su nuskalbimu, jeigu naudojate skalbimo priemonės indelį arba paskirstymo rutuliuką. Dėkite skalbimo priemonės indelį arba paskirstymo rutuliuką tiesiai į mašiną, tarp skalbinių.
- Jeigu naudojate skystą skalbimo priemonę, nepamirškite įdėti skystos skalbimo priemonės indelį į pagrindinį skalbimo skyrių (skyrių Nr. II).

Skalbimo priemonės rūšies pasirinkimas

Skalbimo priemonės rūšis priklauso nuo audinių spalvos ir rūšies.

- Spalvotiems ir baltiems skalbiniams naudokite skirtingas skalbimo priemones.
- Jautrius audinius skalbkite tik specialiomis skalbimo priemonėmis (skystais skalbikliais, vilnai skirtu šampūnu ir pan.), skirtomis tik jautriems skalbiniams skalbti.
- Skalbant tamsius spalvotus drabužius ir antklodes, rekomenduojama naudoti skystą skalbimo priemonę.
- Vilnionius audinius skalbkite specialiai vilnai skirtomis skalbimo priemonėmis.

! Naudokite tik specialiai skalbyklėms skirtus skalbiklius.

! Nenaudokite muilo miltelių.

Skalbiklio kiekio nustatymas

Reikiamas skalbimo miltelių kiekis priklauso nuo skalbinių kiekio, jų sutepimo laipsnio ir vandens kietumo. Atidžiai perskaitykite gamintojo nurodymus, pateiktus ant skalbiklio pakuotės, ir

naudokite nurodytus kiekius.

- Nenaudokite skalbimo miltelių daugiau nei kad nurodyta ant pakuotės, nes kils problemų: susidarys per daug putų, milteliai nebus tinkamai išskalauti, netaupydami miltelių bereikalingai išlaidsite, ir pagaliau darysite šalą gamtai.
- Mažesniams skalbinių kiekiui arba nesmarkiai suteptiems drabužiams naudokite mažiau skalbiklio.
- Koncentruotus skalbiklius naudokite rekomenduojamais kiekiais.

Audinių minkštiklių naudojimas

Pripilkite audinių minkštiklio į audinių minkštikliui skirtą stalčiuko skyrelį.

- Rekomenduojami kiekiai yra nurodyti ant pakuotės.
- Neviršykite ant skalbimo priemonių stalčiuko pažymėto maksimalaus lygio (>max.<).
- Jeigu audinių minkštiklis sutirštėja, prieš pildami jį į stalčiuko skyrių, atskieskite jį.

Skystų skalbiklių naudojimas

Jeigu gaminyje yra skysto skalbiklio indelis:

- Įsitikinkite, kad skystoms skalbimo priemonėms skirtas indelis būtų įdėtas į skyrelį Nr. „II“.
- Naudokite skalbimo priemonės gamintojo pateiktą dozavimo indelį ir vadovaukitės ant pakuotės pateikta instrukcija.
- Rekomenduojami kiekiai yra nurodyti ant pakuotės.
- Jeigu skystas skalbiklis sutirštėja, prieš pildami jį į skalbiklio indelį, atskieskite jį.

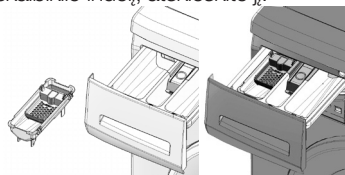

Jeigu gaminyje nėra skysto skalbiklio indelio:

- Nenaudokite skysto skalbiklio nuskalbimui, naudodami programą su nuskalbimu.
- Naudokite skalbimo priemonės gamintojo pateiktą dozavimo indelį ir vadovaukitės ant pakuotės pateikta instrukcija.
- Naudojant atidėto paleidimo funkciją, skystas skalbiklis palieka ant skalbinių dėmių. Jeigu ketinate naudoti atidėto paleidimo funkciją, nenaudokite skysto skalbiklio.

Skalbiklių gelio ir tablečių forma naudojimas

Naudodami tabletes, gelius ir pan. formas skalbiklius, atidžiai perskaitykite gamintojo nurodymus, pateiktus ant skalbiklio pakuotės, ir naudokite nurodytus kiekius. Jeigu ant pakuotės jokių nurodymų nėra, vadovaukitės šiais principais.

- Jeigu gelis yra skystas, o mašinoje nėra specialaus skysto skalbiklio indelio, supilkite gelį į pagrindinį skalbiklio skyrelį pirmą kartą prileidžiant į mašiną vandens. Jeigu mašinoje yra skysto skalbiklio indelis, prieš paleisdami programą, supilkite gelį į šį indelį.

- Jeigu gelis yra tirštas arba yra skysčio kapsulės formos, prieš skalbdami, dėkite jį tiesiai į būgną.
- Prieš pradėdami skalbti, įdėkite skalbimo priemonės tablete į pagrindinio skalbimo skyrelį (skyrelį Nr. II) arba tiesiai į būgną.

i Skalbiklių tabletės gali nevisiškai ištirpti ir skalbiklio skyrelyje gali likti jų likučiai. Jeigu taip atsitiktų, kitą kartą skalbdami, dėkite tablete tarp skalbinių, arčiau būgno dugno.

i Naudokite skalbiklio tablete arba gelį nepasirinkę nuskalbimo funkcijos.

Krakmolo naudojimas

- Pripilkite skysto krakmolo, krakmolo miltelių arba dažų į audinių minkštiklio skyrių, kaip nurodyta ant priemonės pakuotės.
- Skalbimo ciklo metu niekada nenaudokite ir audinių minkštiklio, ir krakmolo.
- Panaudoję krakmolą, išvalykite mašinos vidų švariu drėgnu skudurėliu.

Baliklių naudojimas

- Pasirinkite programą su nuskalbimu ir pripilkite baliklio nuskalbimo programos pradžioje. Nepilkite skalbimo miltelių į nuskalbimo skyrių. Taip pat galite pasirinkti programą su papildomu skalavimu ir pripilti baliklio į skalbimo priemonės skyrių tuo metu, kai mašina pripildoma vandens pirmo skalavimo etapo metu.
- Nenaudokite sumaišyto baliklio ir skalbiklio.
- Naudokite labai mažai baliklio (maždaug 50 ml) ir gerai išskalaukite drabužius, nes jis dirgina odą. Nepilkite baliklio tiesiai ant skalbinių ir nenaudokite jo skalbdami spalvotus skalbinius.
- Naudodami baliklius su deguonimi, vadovaukitės ant pakuotės pateikta instrukcija ir rinkitės skalbimo žemesnėje temperatūroje programas.
- Baliklius su deguonimi galima naudoti kartu su skalbikliais; visgi, jeigu baliklio tirštumas nėra toks pats kaip skalbiklio, pirma įpilkite skalbiklio į skyrelį Nr. „II“ ir palaukite, kol skalbiklis nutekės į mašiną, pirmą kartą įleidžiant vandens. Mašinai vis dar prisipildant vandens, pilkite į tą patį skyrelį baliklio.

Kalkių nuosėdų šalinimo priemonės naudojimas

- Jeigu reikia, naudokite tik specialiai skalbyklėms skirtas kalkių nuosėdų šalinimo priemonės.
- Visada vadovaukitės ant pakuotės pateiktais nurodymais.

Patarimai, kaip efektyviai skalbti

		Drabužiai			
		Neryškių spalvų ir balti skalbiniai	Spalvoti skalbiniai	Tamsių spalvų skalbiniai	Jautrūs / vilnoniai / šilkiniai skalbiniai
		(Rekomenduojama temperatūra pagal sutepimo lygį: 40–90 C)	(Rekomenduojama temperatūra pagal sutepimo lygį: šaltas vanduo–40 C)	(Rekomenduojama temperatūra pagal sutepimo lygį: šaltas vanduo–40 C)	(Rekomenduojama temperatūra pagal sutepimo lygį: šaltas vanduo–30 C)
Nešvarumo lygis	Smarkiai sutepti (sunkiai pašalinamos dėmės, pavyzdžiui, žolės, kavos, vaisių ir kraujo.)	Gali prireikti papildomai apdoroti dėmes prieš atliekant papildomą nuskalbimą. Skalbimo miltelius ir skysčius, rekomenduojamus naudoti baltiems skalbiniams, galima naudoti smarkiai suteptiems skalbiniams, vadovaujantis rekomenduojamomis dozėmis. Rekomenduojama naudoti skalbimo miltelius molio ir žemės dėmėms bei dėmėms, kurios yra jautrios balikliams, šalinti.	Skalbimo miltelius ir skysčius, rekomenduojamus naudoti spalvotiems skalbiniams, galima naudoti smarkiai suteptiems skalbiniams, vadovaujantis rekomenduojamomis dozėmis. Rekomenduojama naudoti skalbimo miltelius molio ir žemės dėmėms bei dėmėms, kurios yra jautrios balikliams, šalinti. Naudokite skalbiklius be baliklių.	Skystus skalbiklius, tinkamus spalvotiems ir tamsių spalvų skalbiniams skalbti, galima naudoti smarkiai suteptiems skalbiniams, vadovaujantis rekomenduojamomis dozėmis.	Jautriems skalbiniams patartina naudoti specialiai jiems skirtus skystus skalbiklius. Vilnonius ir šilkinius skalbinius privaloma skalbti specialiai viškai skirtais skalbikliais.
	Vidutiniškai sutepti (Pavyzdžiui, apykaklėms ir rankogaliams skalbti)	Skalbimo miltelius ir skysčius, rekomenduojamus naudoti baltiems skalbiniams, galima naudoti vidutiniškai suteptiems skalbiniams, vadovaujantis rekomenduojamomis dozėmis.	Skalbimo miltelius ir skysčius, rekomenduojamus naudoti spalvotiems skalbiniams, galima naudoti vidutiniškai suteptiems skalbiniams, vadovaujantis rekomenduojamomis dozėmis. Naudokite skalbiklius be baliklių.	Skystus skalbiklius, tinkamus spalvotiems ir tamsių spalvų skalbiniams skalbti, galima naudoti vidutiniškai suteptiems skalbiniams, vadovaujantis rekomenduojamomis dozėmis.	Jautriems skalbiniams patartina naudoti specialiai jiems skirtus skystus skalbiklius. Vilnonius ir šilkinius skalbinius privaloma skalbti specialiai viškai skirtais skalbikliais.
	Mažai sutepti (Nėra matomų dėmių.)	Skalbimo miltelius ir skysčius, rekomenduojamus naudoti baltiems skalbiniams, galima naudoti mažai suteptiems skalbiniams, vadovaujantis rekomenduojamomis dozėmis.	Skalbimo miltelius ir skysčius, rekomenduojamus naudoti spalvotiems skalbiniams, galima naudoti mažai suteptiems skalbiniams, vadovaujantis rekomenduojamomis dozėmis. Naudokite skalbiklius be baliklių.	Skystus skalbiklius, tinkamus spalvotiems ir tamsių spalvų skalbiniams skalbti, galima naudoti mažai suteptiems skalbiniams, vadovaujantis rekomenduojamomis dozėmis.	Jautriems skalbiniams patartina naudoti specialiai jiems skirtus skystus skalbiklius. Vilnonius ir šilkinius skalbinius privaloma skalbti specialiai viškai skirtais skalbikliais.

4 Gaminio valdymas

Valdymo skydelis

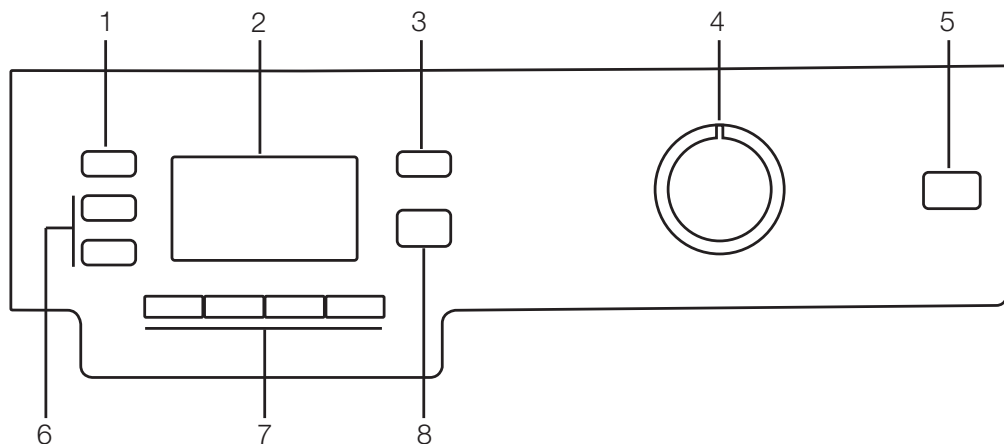

- 1 - Grežimo greičio reguliavimo mygtukas
- 2 - Ekranas
- 3 - Temperatūros reguliavimo mygtukas
- 4 - Programos pasirinkimo rankenėlė

- 5 - Įjungimo/išjungimo mygtukas
- 6 - Atid4to paleidimo mygtukai (+ / -)
- 7 - Papildomų funkcijų mygtukai
- 8 - Paleidimo/pauzės/atšaukimo mygtukas

Ekrano simboliai

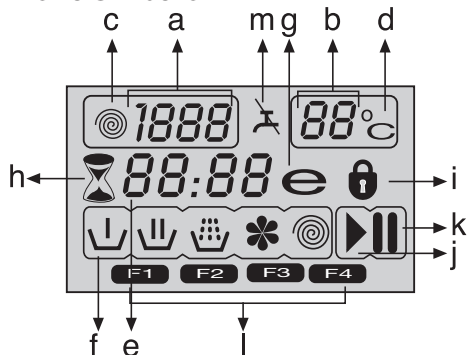

- a - Grežimo greičio indikatorius
- b - Temperatūros indikatorius
- c - Grežimo simbolis
- d - Temperatūros simbolis
- e - Likusio skalbimo laiko ir atidėjimo laiko indikatorius
- f - Programų indikatorių simboliai (nuskalbimas / pagrindinis skalbimas / skalavimas / audinių minkštiklis / grežimas)
- g - Ekonominio režimo simbolis
- h - Atidėto paleidimo simbolis
- i - Durelių užrakto simbolis
- j - Paleidimo simbolis
- k - Pristabdymo simbolis
- l - Pagalbinių funkcijų simboliai
- m - Simbolis „Netiekiamas vanduo“

Mašinos paruošimas

Patikrinkite, ar žarnos tvirtai prijungtos. Įkiškite mašinos kištuką į maitinimo lizdą. Iki galo atsukite vandens čiaupą. Sudėkite į mašiną skalbinius. Įpilkite ploviklio ir audinių minkštiklio.

Programos pasirinkimas

- Pasirinkite tinkamą programą, atsižvelgdami į skalbinių audinių rūšį, kiekį ir sutepimo laipsnį iš toliau esančios programų ir sąnaudų lentelės bei skalbimo temperatūros lentelės.

90 °C	Programa labai suteptiems, baltiems ir lininiams audiniams. (staltiesėms, staltiesėms, rankšluosčiams, lovatiesėms ir pan.)
60 °C	Programa įprastai suteptiems, neblunkantiems spalvotiems medvilniniams arba sintetiniams drabužiams (baltiniams, chalatomis, pižamoms ir pan.) bei nestipriai suteptiems baltiems lininiams audiniams (apatiniais drabužiams ir pan.)
40°C-30°C-šaltas vanduo	Mišraus pluošto skalbiniams, įskaitant glėžnus tekstilės gaminius (nėriniams, užuolaidoms ir pan.), sintetiniams ir vilniniams audiniams.

- Programos pasirinkimo mygtuku pasirinkite norimą programą.

- i** Programos skiriasi pagal didžiausią, tam tikrai audinių rūšiai tinkamą grežimo greitį.
- i** Pasirinkdami naudotą programą, visada atsižvelkite į audinių rūšis, spalvą, sutepimo laipsnį ir leistiną vandens temperatūrą.
- i** Rinkitės tik žemiausią reikiamą temperatūrą. Aukštesnė temperatūra reiškia didesnes galios sąnaudas.
- i** Išsamiau apie programą skaitykite "Programų ir sąnaudų lentelėje".

Pagrindinės programos

Priklausomai nuo audinių rūšių, galima naudoti šias pagrindines programas.

• Medvilniniai audiniai

Ji rekomenduojama medvilniniams skalbiniams (pvz., paklodėms, antklodėms ir pagalvių užvalkalams, rankšluosčiams, chalatomis, apatiniams rūbams ir pan.). Skalbiniai bus skalbiami energingai ir ilgiau.

• Sintetiniai audiniai

Ji rekomenduojama sintetiniams drabužiams skalbti (marškiniams, palaidinukėms, gaminiams iš sintetinių/medvilninių audinių ir pan.). Lyginant su medvilniniams skalbiniams skirta programa, ši programa skalbia atsargiai ir trumpiau. Užuolaidoms ir nėriniams rekomenduojama pasirinkti programą „Sintetika 40 °C“ ir nuskalbimo bei apsaugos nuo susiglamžymo funkcijas. Skalbdami nėrinius/uzuolaidas, į pagrindinį skalbimo priemonės skyrelį pilkite mažiau skalbimo priemonės, nes šių audinių tinklinė struktūra sukelia pernelgų didelį puojimą. Nepilkite skalbimo miltelių į nuskalbimo skyrių.

• Vilnoniai audiniai

Naudokite šią programą vilnioniams drabužiams skalbti. Pasirinkite tinkamą temperatūrą, atsižvelgdami į drabužių etiketes. Vilnioniams audiniams naudokite jiems skirtas skalbimo priemones.

Papildomos programos

Ypatingiems atvejams mašinoje numatytos papildomos programos.

- i** Papildomos programos gali skirtis pagal mašinos modelį.

• Ekonomiška medvilnės skalbimo programa

Šią programą galite naudoti vidutiniškai sutepiems, patvariai dažytiems medvilniniams ir lininiams skalbiniams skalbti, efektyviausiai naudojant energiją ir vandenį, lyginant su visomis kitomis skalbimo programomis, tinkamomis medvilniniams skalbiniams skalbti. Faktinė vandens temperatūra gali skirtis nuo deklaruotosios skalbimo ciklo temperatūros. Programos trukmė gali būti automatiškai sutrumpinta vėlesniuose programos etapuose, jeigu skalbiate mažesnę skalbinių kiekį (pvz., ½ numatyto skalbinių kiekio arba mažiau). Tokiu atveju dar labiau sumažės energijos ir vandens sąnaudos, todėl skalbiama bus dar taupiau. Šia savybe pasižymi tam tikri modeliai, kuriuose įrengtas likusio laiko rodymo ekranas.

• Hygiene

Naudokite šią programą kūdikių rūbams ir alergiškų žmonių drabužiams skalbti. Ilgesnis kaitinimo laikas ir papildomas skalavimas užtikrina aukštesnį higienos lygį.

• Jautrūs audiniai

Naudokite šią programą jautriems drabužiams skalbti. Lyginant su sintetiniams skalbiniams skirta programa, ši programa skalbia atsargiai ir be tarpinio grežimo.

• Rankinis skalbimas

Šią programą galite naudoti skalbdami vilnionius/ jautrius drabužius, kurių etiketėse nurodyta „Neskalbti mašinoje“, rekomenduojama skalbti rankomis. Pasirinkus šią programą, skalbiniai skalbiami labai atsargiai, negadinant drabužių.

• Mini

Šią programą rinkitės mažam lengvai sutemptų medvilninių audinių kiekiui greitai išskalbti.

• Mini 14

Šią programą rinkitės mažam lengvai sutemptų medvilninių audinių kiekiui greitai išskalbti.

• Active 40

Naudokite šią programą skalbiniams, kurių negalima skalbti naudojant programą medvilniniams audiniams 60 °C temperatūroje, skalbti. Ji užtikrina tuos pačius rezultatus kaip ir skalbimui naudojant programą medvilniniams audiniams 60 °C temperatūroje, tik vietoj to skalbiama ilgiau 40 °C temperatūros vandenyje, taip taupant energiją.

• Tamsių skalbinių skalbimas

Naudokite šią programą tamsių spalvų skalbiniams arba skalbiniams, kuriuos norite apsaugoti nuo išblukimo, skalbti. Skalbimas vykdomas esant žemai temperatūrai, naudojant atsargius mechaninius judesius. Rekomenduojama naudoti kystą skalbimo priemonę arba skalbimo priemonę tamsių spalvų vilnioniams skalbiniams.

• Marškiniai

Šią programą galite naudoti medvilniniams, sintetiniams ir mišrių audinių marškiniams skalbti.

• mados priežiūra

Šią programą rinkitės viskoziniams ir su viskoze maišytų pluoštų gaminiams arba gaminiams, kuriuos siūloma skalbti naudojant tausojančias programas, skalbti. Naudojant šią skalbimo programą, gaminiai nedeformuojami. Pvz.: palaidinukėms, suknelėms, sijonams ir pan.

• Antklodės (Pūkinė antklodė) (Patalynei)

Šią programą pasirinkite dirbtinio pluošto antklodėms, kurias galima skalbti mašinoje, skalbti. Antklodę būtinai tinkamai įdėkite į skalbyklę, kad nebūtų sugadinta skalbyklė ir antklodė. Prieš dėdami antklodę į mašiną, nuimkite antklodės užvalkalą. Perlenkite antklodę perpus ir įdėkite ją į mašiną. Dėkite antklodę į mašiną taip, kad ji nelieštų apsauginės gumos kraštų.

- i** Dėkite ne daugiau nei 1 dvigubą dirbtinio pluošto antklodę (200 x 200 cm).

- i** Mašinoje neskalkbite antklodžių, pagalvių ir pan. gaminių, kurių sudėtyje yra medvilnės.

⚠ Skalbyklėje negalima skalbti tokių gaminių kaip kilimai, kilimėliai ir pan., išskyrus antklodes. Galima nepataisomai sugadinti mašiną.

Specialios programos

Konkrečios užduotims galite pasirinkti bet kurią iš šių programų.

• Skalavimas

Ši programa naudojama tuomet, kai norima ką nors išskalauti arba iškrakmolyti.

• Grežimas + Vandens išleidimas

Ši programa naudojama papildomam skalbinių grežimo ciklui pritaikyti arba vandeniui iš mašinos išleisti.

Prieš pasirinkdami šią programą pasirinkite norimą grežimo greitį ir paspauskite paleidimo / pristabdymo / atšaukimo mygtuką. Tuomet mašina išgreš skalbinius nustatytu grežimo greičiu ir išleis išgrežtą vandenį.

Jei tik norite išleisti vandenį negreždami drabužių, pasirinkite programą „Vandens išleidimas+grežimas“, tuomet paspauskite grežimo greičio reguliavimo mygtuką, pasirinkdami funkciją be grežimo. Spauskite „Pradėti/Sustabdyti/Atšaukti“ mygtuką.

i Jautriems skalbiniams grežti pasirinkite mažesnę grežimo greitį.

Temperatūros nustatymas

Pasirinkus naują programą, temperatūros indikatorius parodo tai programai maksimalią temperatūrą.

Norėdami ją sumažinti, dar kartą paspauskite temperatūros reguliavimo mygtuką. Temperatūra mažinama po 10°, kol pagaliau ekrane rodomas simbolis „-“, reiškiantis skalbimo šaltame vandenyje parinktį.

i Jeigu nustatysite skalbimo šaltame vandenyje parinktį, o paskui dar kartą paspausite temperatūros reguliavimo mygtuką, ekrane bus rodoma pasirinktai programai rekomenduojama temperatūra. Norėdami sumažinti temperatūrą, dar kartą paspauskite temperatūros reguliavimo mygtuką.

Ekonominio režimo simbolis



Parodo programą ir temperatūros nuostatą, kurios užtikrina energijos taupymą.

i Ekonominio režimo simbolio negalima pasirinkti su intensyvaus ir higieninio skalbimo programomis, nes higienai užtikrinti reikia daug laiko ir aukštos temperatūros. Ekonominio režimo simbolio taip pat negalima pasirinkti naudojant kūdikių drabužėlių, atšviežinimo, būgno valymo, grežimo ir skalavimo programas.

Grežimo greičio pasirinkimas

Kai tik pasirenkama nauja programa, grežimo greičio indikatorius parodo rekomenduojamą pasirinktos programos grežimo greitį.

Jei norite sumažinti sukimosi greitį, paspauskite grežimo greičio reguliavimo mygtuką. Grežimo greitis palaipsniui sumažėja. Tuomet, priklausomai nuo gaminio modelio, ekrane bus rodomos parinkty „Skalavimo sulaikymas“ ir „Be grežimo“. Šių parinkčių paaiškinimus žr. skyriuje „Papildomų funkcijų pasirinkimas“.

i Skalavimo sulaikymo parinktį parodo simbolis „“, o grežimo sulaikymo parinktį – simbolis „“.

Programų ir sąnaudų lentelė

LT						Pagalbinė funkcija					Pasirinktinai temperatūra °C
Programa		Maksimalus skalbinių kiekis (kg)	Vandens sunaudojimas (l)	Elektros sunaudojimas (kWh)	Maks. greitis***	Nuskalbimas	Greitas skalbimas	Papildomas skalavimas	Glamžymąsi mažinanti programa	Skalavimo sušalavimas	
Medvilniniai audiniai	90	8	70	2.60	1600	•	•	•	•	•	90-Žema temperatūra
Medvilniniai audiniai	60	8	70	1.75	1600	•	•	•	•	•	90-Žema temperatūra
Medvilniniai audiniai	40	8	70	0.90	1600	•	•	•	•	•	90-Žema temperatūra
Antklodės (Pūkinė antklodė) (Patalynei)	40	-	50	0.67	800			•			60-40
Hygiene	90	8	93	2.70	1600	•		*		•	90-40
Active 40	40	8	76	1.28	1600					•	40
Mini 14	30	2	42	0.10	1400			•		•	30-Žema temperatūra
Mini	90	8	64	2.22	1400			•		•	90-Žema temperatūra
Mini	60	8	80	1.05	1400			•		•	90-Žema temperatūra
Mini	30	8	70	0.28	1400			•		•	90-Žema temperatūra
mados priežiūra	40	3	36	0.36	600			•			40
Ekonomiška medvilnės skalavimo programa	60**	8	53	0.98	1600	•	•	•	•	•	60-40
Ekonomiška medvilnės skalavimo programa	60**	4	51	0.83	1600	•	•	•	•	•	60-40
Ekonomiška medvilnės skalavimo programa	40**	4	51	0.67	1600	•	•	•	•	•	60-40
Ekonomiška medvilnės skalavimo programa	40	8	59	0.80	1600	•	•	•	•	•	60-40
Sintetiniai audiniai	60	4	56	0.90	800	•	•	•	•	•	60-Žema temperatūra
Sintetiniai audiniai	40	4	56	0.50	800	•	•	•	•	•	60-Žema temperatūra
Tamsių skalbinių skalbimas	40	4	66	0.58	800	•	•	•	•	•	40-Žema temperatūra
Marškiniai	60	4	55	1.15	600	•	•	•	*	•	60-Žema temperatūra
Jautrūs audiniai	40	3	54	0.44	600			•	•	•	40-Žema temperatūra
Vilnoniai audiniai	40	2	45	0.31	600			•		•	40-Žema temperatūra
Rankinis skalbimas	30	1.5	33	0.19	600						30-Žema temperatūra

• : Galima pasirinkti

* : Pasirenkama automatiškai, neatšaukiama.

** : Standartinio energijos sunaudojimo programa (EN 60456 Ed.3)

*** : Jeigu jūsų mašinos maksimalus gręžimo greitis yra mažesnis už šią reikšmę, galima pasirinkti maksimalų leistiną gręžimo greitį.

- : Apie maksimalų skalbinių kiekį žr. programos aprašymą.

i Lentelėje nurodytos pagalbinės funkcijos gali skirtis priklausomai nuo jūsų mašinos modelio.

i Vandens ir energijos sąnaudos gali skirtis nuo pateiktųjų lentelėje, priklausomai nuo vandens slėgio, vandens kietumo ir temperatūros, aplinkos temperatūros, skalbinių rūšies ir kiekio, pagalbinių funkcijų pasirinkimo ir tinklo įtampos svyravimų.

i Pasirinktos programos skalavimo laikas rodomas mašinos ekrane. Normalu, kad faktinis skalavimo laikas gali šiek tiek skirtis nuo ekrane rodomo laiko.

Pagalbinės funkcijos pasirinkimas

Reikiamas papildomas funkcijas pasirinkite prieš paleisdami programą. Be to, taip pat galite pasirinkti arba išjungti papildomas funkcijas, tinkamas pagal vykdomą programą, paspausdami paleidimo / pristabdymo / atšaukimo mygtuką. Tam mašina turi vykdyti ciklą, esantį prieš papildomą funkciją, kurią ketinate pasirinkti arba atšaukti.

Priklausomai nuo programos, pageidaujamos papildomos funkcijos pasirenkamos spaudžiant a, b, c arba d mygtukus. Ekране rodomas pasirinktos pagalbinės funkcijos simbolis.

i Kai kurių funkcijų kartu pasirinkti neįmanoma. Jeigu prieš paleisdami mašiną pasirinksite antrą papildomą funkciją, kuri yra nesuderinama su anksčiau pasirinktąja, pirmoji pasirinkta funkcija bus atšaukta ir liks įjungta tik antroji pasirinkta pagalbinė funkcija. Pavyzdžiui, jeigu pirma pasirenkate nuskalbimą, o po to greitąjį skalbimą, nuskalbimas bus atšauktas ir liks įjungtas tik greitis skalbimas.

i Pagalbinės funkcijos, kuri yra nesuderinama su programa, pasirinkti neįmanoma. (žr. „Programų ir sąnaudų lentelę“)

i Papildomų funkcijų mygtukai gali skirtis pagal mašinos modelį.

• Nuskalbimas

Nuskalbtai reikėtų tik stipriai suteptus skalbinius. Nenuskalbdami taupote energiją, vandenį, skalbimo mittelius ir laiką.

Pasirinkus šią funkciją (a), ekране rodomas simbolis „F1“.

• Greitas skalbimas

Šią funkciją galima naudoti su medvilnės ir sintetikos skalbimo programomis. Sumažinamas lengvai suteptų skalbinių skalbimo laikas ir skalavimų skaičius.

Pasirinkus šią funkciją (b), ekране rodomas simbolis „F2“.

i Kai tik pasirenkate šią pagalbinę funkciją, į mašiną dėkite tik pusę maksimalaus programų lentelėje nurodyto skalbinių kiekio.

• Papildomas skalavimas

Ši funkcija leidžia skalbimo mašinai atlikti dar vieną, papildomą skalavimo ciklą po skalavimo, jau atlikto po pagrindinio skalbimo ciklo. Todėl sumažėja rizika, kad jautrią odą (kūdikių, į alergiją linkusių odą ir pan.) paveiks skalbiniuose likę skalbimo mittelių likučiai. Pasirinkus šią funkciją (c), ekране rodomas simbolis „F3“.

• Glamžymąsi mažinanti programa

Ši funkcija skalbiant mažiau suglamžo drabužius. Būgno judesiai sumažinami ir apribojamas grežimo greitis, kad skalbiniai nesusiglamžytų. Be to, skalbiama didesniame vandens kiekyje.

Pasirinkus šią funkciją (d), ekране rodomas simbolis „F4“.

• Skalavimo sulaukymas

Jeigu programai pasibaigus skalbinių tuoj pat išimti neplanuojate, galite naudoti skalavimo užlaikymo funkciją, kad skalbiniai būtų laikomi paskutiniam

skalavimui skirtame vandenyje ir, būdami sausi, nesusiglamžytų. Jeigu norite išleisti vandenį negrežiant skalbinių, po šio proceso paspauskite paleidimo / pristabdymo / atšaukimo mygtuką. Programa vėl paleidžiama ir išleidžiamas vanduo, bet skalbiniai neišgrežiami.

Jeigu norite išgrežti vandenyje laikytus skalbinius, nustatykite grežimo greitį ir paspauskite paleidimo / pristabdymo / atšaukimo mygtuką.

Programa vėl paleidžiama. Vanduo išleidžiamas, skalbiniai išgrežiami ir programa baigiama.

• Mirkymas

Pagalbinė mirkymo funkcija užtikrina įsisenėjusių dėmių šalinimą, prieš paleidžiant programą, palaikant juos vandenyje su skalbimo priemone.

Laiko ekranas

Programai veikiant, ekране rodoma, po kiek laiko programa bus baigta. Rodomas laikas valandomis ir minutėmis, pvz., „01:30“.

i Programos trukmė gali skirtis nuo nurodytosios „programų ir sąnaudų lentelėje“, priklausomai nuo vandens slėgio, kietumo ir temperatūros, aplinkos temperatūros, skalbinių rūšies ir kiekio, pagalbinių funkcijų pasirinkimo ir tinklo įtampos svyravimų.

Atidėtas paleidimas

Atidėto paleidimo funkcija leidžia atidėti skalbimo programos paleidimą 24 valandų. Laiko atidėjimą galima didinti po 30 minučių.

i Pasirinkę atidėjimo laiką, niekad nenaudokite skystų skalbimo priemonių! Drabužiai gali tapti dėmėti.

Atidarykite dureles, sudėkite skalbinius, pripilkite skalbimo priemonės ir pan. Pasirinkite skalbimo programą, temperatūrą, grežimo greitį ir, jeigu reikia, pasirinkite pagalbines funkcijas. Spausdami atidėto paleidimo mygtukus + arba –, pasirinkite norimą atidėjimo laiką. Žybcioja atidėto paleidimo simbolis. Spauskite paleidimo / pristabdymo / atšaukimo mygtuką. Pradedama atidėto paleidimo atgalinė laiko atskaita. Šviečia atidėto paleidimo simbolis. Ekране rodomas paleidimo simbolis. „:“ ženklas ekране, esantis atidėto laiko viduryje, pradeda žybcioti.

i Laiko atidėjimo metu į mašiną galima pridėti daugiau skalbinių. Pasibaigus atgalinės atskaitos laiko skaičiavimui, atidėto paleidimo simbolis išnyksta, pradedamas skalbimo procesas ir ekране rodoma pasirinktos programos trukmė.

Atidėto paleidimo trukmės pakeitimas

Jeigu atgalinės laiko atskaitos metu norite pakeisti atidėtą laiką:

Spauskite „Pradėti/Sustabdyti/Atšaukti“ mygtuką.

„:“ ženklas ekране, esantis atidėto laiko viduryje, nebežybcioja. Ekране rodomas pristabdymo simbolis. Žybcioja atidėto paleidimo simbolis.

Paleidimo simbolis dingsta. Spausdami atidėto paleidimo mygtukus + arba –, pasirinkite norimą atidėjimo laiką. Spauskite „Pradėti/Sustabdyti/Atšaukti“ mygtuką. Šviečia atidėto paleidimo simbolis. Pristabdymo simbolis dingsta. Ekране

rodomas paleidimo simbolis. “:” ženklas ekrane, esantis atidėto laiko viduryje, pradeda žybcioji.

Kaip išjungti atidėto paleidimo funkciją

Jeigu norite atsaukti atgalinę atidėto paleidimo laiko atskaitą ir tuoj pat paleisti programą:

Spauskite “Pradėti/Sustabdyti/Atsaukti” mygtuką.

“:” ženklas ekrane, esantis atidėto laiko viduryje, nebežybcioja. Paleidimo simbolis dingsta. Žybcioja pristabdymo ir atidėto paleidimo simboliai.

Sumažinkite atidėto paleidimo laiką, spausdami atidėto paleidimo mygtuką. Po 30 minučių ekrane rodoma programos trukmė. Spauskite paleidimo / pristabdymo / atsaukimo mygtuką ir programa bus paleista.

Programos paleidimas

Spauskite paleidimo / pristabdymo / atsaukimo mygtuką ir programa bus paleista. Įsijungs paleidimo simbolis, rodantis programos paleidimą. Durelės užrakinamos ir ekrane rodomas durelių užrakto simbolis. Ekrane atsiranda atitinkamo programos etapo, nuo kurio paleidžiama programa, simbolis (nuskalbimo, pagrindinio skalbimo, skalavimo, minkštiklio panaudojimo ir grėžimo).

Programos eiga

Veikiančios programos eigą ekrane parodo įvairūs simboliai.

Atitinkamas simbolis atsiranda ekrane kiekvieno programos etapo pradžioje ir visi simboliai lieka šviesti iki programos pabaigos. Toliausias, dešinėje esantis, simbolis parodo esamą programos etapą.

Nuskalbinimas

Pasirinkus papildomą nuskalbimo funkciją, ekrane atsiranda nuskalbimo simbolis, rodantis, kad nuskalbimo etapas pradėtas. Pagrindinis skalbinimas Ekrane atsiranda pagrindinio skalbimo simbolis, rodantis, kad pradėtas pagrindinio skalbimo etapas.

Skalavimas

Ekrane atsiranda skalavimo simbolis, rodantis, kad pradėtas skalavimo etapas.

Audinių minkštiklis

Ekrane atsiranda minkštiklio simbolis, rodantis, kad pradėtas minkštiklio panaudojimo etapas.

Grėžimas

Atsiranda ekrane prasidėjus paskutiniam grėžimo ciklui ir šviečia vykdant grėžimo bei vandens išleidimo specialiąsias programas.

i Jeigu mašina skalbinių negrėžia, galbūt programa veikia skalavimo sulaiškymo režimu arba, susidarius per dideliu skalbinių pasiskirstymo mašinoje netolygumui, įsijungė automatinė grėžimo koregavimo sistema.

Durelių užraktas

Mašinos dureles užblokuoja užrakto sistema, kuri neleidžia atidaryti durelių tais atvejais, kai vandens lygis nėra tinkamas.

Užrakinus dureles, ekrane rodomas durelių užrakto simbolis. Šis simbolis žybcioja tol, kol programa baigiama arba mašinos veikimas pristabdomas, ir dureles jau galima atidaryti. Nebandykite jėga atidaryti durelių šio etapo metu. Simbolis išnyksta,

kai dureles galima atidaryti. Simboliui dingus,

dureles galima atidaryti.

Pasirinkimų keitimas paleidus programą

Mašinos perjungimas į parengties režimą

Jei norite mašiną perjungti į pristabdymo režimą, paspauskite paleidimo / pristabdymo atsaukimo mygtuką. Ekrane atsiranda pristabdymo simbolis, rodantis, kad mašinos veikimas yra pristabdytas. Paleidimo simbolis dingsta.

Pagalbinių funkcijų grėžimo greičio ir temperatūros nustatymų pakeitimas

Priklausomai nuo vykdomo programos etapo, galite atsaukti arba įjungti pagalbines funkcijas; žr. skyrių „Pagalbinių funkcijų pasirinkimas“.

Taip pat galite pakeisti grėžimo greičio ir temperatūros nuostatas; žr. „Grėžimo greičio pasirinkimas“ ir „Temperatūros pasirinkimas“.

Skalbinių įdėjimas arba išėmimas

Jei norite mašiną perjungti į pristabdymo režimą, paspauskite paleidimo / pristabdymo atsaukimo mygtuką. Žybcio atitinkamos programos eigos etapo, kuriame mašina buvo perjungta į

pristabdymo režimą, lemputė. Palaukite, kol galima bus atidaryti dureles. Atidarykite įdėjimo dureles ir pridėkite arba išimkite skalbinius. Uždarykite dureles. Jeigu reikia, pakeiskite pagalbinių funkcijų, grėžimo greičio ir temperatūros nuostatas. Norėdami paleisti mašiną, paspauskite paleidimo / pristabdymo / atsaukimo mygtuką.

i Jeigu skalbyklės temperatūra bus aukšta arba jeje esančio vandens lygis bus virš durelių angos, durelės neatsidarys.

Užrakto nuo vaikų funkcija

Naudokite apsaugos nuo vaikų funkciją, kad vaikai nežaistų su mašina. Ji neleidžia vaikams pakeisti veikiančios programos.

i Veikiant apsaugos nuo vaikų funkcijai, mašiną galima įjungti ir išjungti įjungimo / išjungimo mygtuku. Vėl įjungus skalbyklę, programa tęsiama nuo to taško, kuriame ji buvo pristabdyta.

Jeigu norite įjungti apsaugos nuo vaikų funkciją: Paspauskite ir 3 sekundes palaikykite nuspaudę 2-os and 4-os pagalbinių funkcijų mygtukus. Ekrane pasirodys „Con“.

i Ta pati frazė bus rodoma ekrane ir tuomet, jeigu veikiant apsaugos nuo vaikų funkcijai paspausite bet kokią mygtuką.

Jeigu norite išjungti apsaugos nuo vaikų funkciją: Paspauskite ir 3 sekundes palaikykite nuspaudę 2-os and 4-os pagalbinių funkcijų mygtukus. Ekrane bus rodoma „COFF“.

i Programai pasibaigus, nepamirškite išjungti įjungtos apsaugos nuo vaikų funkcijos. Kitaip mašina neils pasirinkti naujos programos.

Programos atšaukimas

Spauskite ir maždaug 3 sekundes laikykite nuspaukę paleidimo / pristabdymo / atšaukimo mygtuką. Žybcioja paleidimo simbolis. Lieka šviesti to etapo simbolis, kurio metu programa buvo atšaukta. "Ekrane pasirodo „END“ ir programa yra atšaukiama.

i Jeigu atšaukę programą norite atidaryti dureles, bet jų atidaryti nepavyksta, nes skalbyklėje esančio vandens lygis yra virš durelių angos, tuomet pasukite programos pasirinkimo rankenėlę ties vandens išleidimo+gręžimo programa, kad vanduo būtų išleistas iš skalbyklės.

Mašina veikia skalavimo sulaikymo režimu

Kai mašina veikia skalavimo sulaikymo režimu, žybcioja gręžimo simbolis ir užsidega pristabdymo simbolis.

Jeigu norite išgręžti skalbinius, kai mašina veikia šiuo režimu:

Nustatykite gręžimo greitį ir paspauskite paleidimo / pristabdymo / atšaukimo mygtuką. Dingsta pristabdymo simbolis ir atsiranda paleidimo simbolis. Programa vėl paleidžiama, iš skalbyklės išleidžiamas vanduo ir skalbiniai išgręžiami. Jei norite tik išleisti vandenį be gręžimo:

Tiesiog paspauskite paleidimo / pristabdymo / atšaukimo mygtuką. Pristabdymo simbolis dingsta. Ekrane rodomas paleidimo simbolis. Programa vėl paleidžiama ir vanduo išleidžiamas negręžiant.

Programos pabaiga

Programos pabaigoje ekrane rodomas pranešimas „End“ (pabaiga). Programos etapų simboliai lieka šviesti. Lieka parinktos programos pradžioje nustatytos pagalbinės funkcijos, gręžimo ir temperatūros nuostatos.

5 Techninė priežiūra ir valymas

Reguliari valant, pailgėja gaminio naudojimo laikas ir sumažėja triukščių atvejų.

Skalbimo priemonių stalčiuuko valymas

Reguliariai (kas 4–5 skalbimo ciklus), valykite skalbimo priemonės stalčiuuką, kad jame nesikaupytų skalbimo priemonės likučiai.

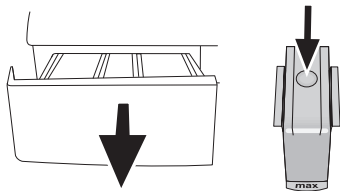

Spauskite sifono tašką audinių minkštiklio skyriuje ir traukite stalčiuuką link savęs, kol ištrauksite.

i Jeigu audinių minkštiklio skyriuje pradeda kauptis didesnis nei įprasta minkštiklio ir vandens mišinio kiekis, reikia išvalyti sifoną.

Išplaukite skalbimo priemonių stalčiuuką ir sifoną kriauklėje dideliame drungno vandens kiekyje. Valydami stalčiuuką, užsidėkite apsaugines pirštines

arba naudokite tinkamą šepetėlį, kad neliestumėte nuosėdų rankomis. Išvalę, vėl įdėkite stalčiuuką ir patikrinkite, ar jis tinkamai užfiksuotas.

Vandens įleidimo filtrų valymas

Kiekviename mašinos užpakalinėje dalyje esančio vandens įleidimo sklenčės gale bei kiekviename vandens įleidimo žarnos gale, prijungimo prie čiaupo vietoje, yra po filtra. Šie filtri neleidžia į mašiną patekti vandenyje esantiems svetimkūniams ir purvui. Filtrams užsiteršus, juos reikėtų išvalyti.

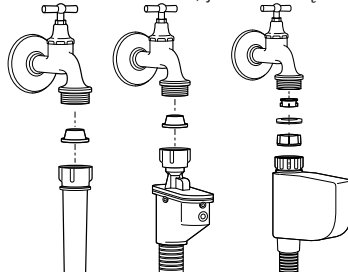

Užskukite čiaupus. Ištraukite kaiščius iš vandens įleidimo žarnų, kad pasiektumėte vandens įleidimo vožtuvuose esančius filtrus. Nuvalykite juos tinkamu šepetėliu. Jeigu filtri labai purvini, galite juos ištraukti pincetu ir išvalyti. Ištraukite filtrus su tarpikliais iš tiesiųjų vandens įleidimo žarnų dalių ir kruopščiai juos nuplaukite po tekančiu vandeniu. Atsargiai atgal įkiškite tarpiklius ir filtrus į vietą ir ranka užveržkite žarnos veržles.

Likusio vandens išleidimas ir siurblio filtro valymas

Išleidžiant skalbimo vandenį, šioje mašinoje įrengta filtrų sistema neleidžia į jos sraigą patekti kietiems daiktams, pavyzdžiui, sagoms, monetoms ir audinių pluoštams. Todėl vanduo išleidžiamas sklandžiai ir pailgėja siurblio naudojimo laikas.

Jeigu iš mašinos neišleidžiamas vanduo, gali būti užsikimšęs siurblio filtras. Filtrą privaloma išvalyti kiekvieną kartą, kai tik jis užsikemša, arba kas 3 mėnesius. Norint išvalyti siurblio filtrą, pirma reikia išleisti vandenį.

Be to, prieš gabenant mašiną (pvz., persikraustant į kitą namą) ir esant šaltam orui, vandenį reikia visiškai išleisti.

⚠ Siurblio filtre likę pašaliniai daiktai gali jį sugadinti arba kelti triukšmą.

Norint išvalyti purviną filtrą ir išleisti vandenį: ištraukite mašinos kištuką iš maitinimo lizdo.

⚠ Mašinoje vandens temperatūra gali pakilti iki 90 °C. Norint neapsideginti, filtrą privaloma valyti tada, kai vanduo mašinoje atvėsta.

Atidarykite filtro galvutę.

Jeigu filtro galvutė sudaryta iš dviejų dalių, paspauskite ant filtro galvutės esančią ašelę žemyn ir ištraukite jos dalį.

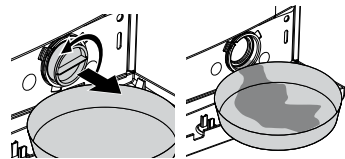
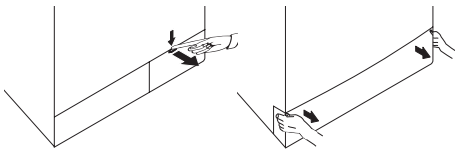

Jeigu filtro galvutė sudaryta iš vienos dalies, patraukite už galvutės iš viršaus, iš abiejų pusių, kad ją atidarytumėte.

i Galite nuimti filtro dangtelį, truputį paspausdami žemyn plastikiniu smailiu įrankiu, prakišdami jį pro virš filtro dangteliu esančią angą. Dangteliui nuimti nenaudokite jokių įrankių metaliniais galais.

Kai kuriuose modeliuose yra avarinio vandens išleidimo žarna, o kai kuriuose – ne. Norėdami išleisti vandenį, vadovaukitės toliau pateiktais nurodymais. Vandens išleidimas, kai gaminys turi avarinio vandens išleidimo žarną:

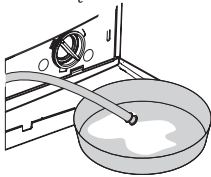

Ištraukite avarinio vandens išleidimo žarną iš jos tvirtinimo vietos Po žarnos galu padėkite didelį indą. Ištraukite iš žarnos galo kaištį ir išpilkite vandenį į indą. Kai indas bus lipnas, užkimškite žarnos galą, vėl įkišdami kaištį. Išpylę vandenį iš bakelio, vėl pakartokite pirmiau aprašytus veiksmus, kad vanduo būtų visiškai išleistas iš mašinos. Išleidę visą vandenį, užkimškite jos galą kaiščiu ir užfilksuokite žarną jos tvirtinimo vietoje. Pasukite ir ištraukite siurblio filtrą.

Vandens išleidimas, kai gaminys neturi avarinio vandens išleidimo žarnos:

Padėkite didelį indą priešais filtrą, kad į jį subėgtų filtrė esantis vanduo. Atsukite siurblio filtrą (sukite prieš laikrodžio rodyklę), kol iš jo ims tekėti vanduo. Nukreipkite vandens srovę į indą, kurį buvote padėjęs priešais filtrą. Šalia visuomet turėkite šluostę, kad galėtumėte sugerti ją išsiliejusį vandenį. Išleidę iš mašinos visą vandenį, sukdami visiškai ištraukite filtrą. Išvalykite filtro viduje esančias nuosėdas ir, jeigu yra, audinių pluoštus siurblio sraigto vietoje. Įdėkite filtrą.



! Jeigu jūsų mašinoje yra vandens purkštukas, patikrinkite, ar įtaisėte filtrą į siurblyje esantį purkštuko korpusą. Niekada nekiškite filtro į korpusą jėga. Vėl iki galo tinkamai įdėkite filtrą. Kitaip pro filtro galvutę gali pradėti bėgti vanduo.

Jeigu filtro galvutė sudaryta iš dviejų dalių, uždarykite filtro galvutę, paspauskite ašelę. Jeigu ji yra sudaryta iš vienos dalies, pirmiausiai įtaisykite ašelės apačioje, tuomet užspauskite viršutinę dalį.

Atšalinimas (atsivėžinimas)	Eco 20 (ekonominis skalavimas 20 (ekologiška ekonominė programa))	Mašinos priežiūra (automatinis valymas)	Moteriškas apatinis trikotažas	Mini (Daily express) (kasdienė skubioji)	Mini 14 (titi trumpa skubioji programa)	Pusė kiekio	Greitas skalavimas	Tarnasis skalavimas (tarnaisų spalvų drabužių skalvimo programa)	Mix (mišinys pluoštus)	Mini (Daily express) (kasdienė skubioji)	mados priežiūra
Ijungta / išjungta	Pradėti/Pauzė	Medvilnė	Sinтетika	Vilna	Gležni audiniai	Intensyvi (intensyvi)	Sporto apranga	Marskiniai	Antiklodė	Hygiene (higienai šlapi)	
Rankinis skalvimas	Prewash (nuskalvimas)	Pagrindinis skalvimas	Papildomas skalvimas	Mirkymas	Glanžymajsi mažinanti programa	Skalavimo suaktyvymas	Be gręžimo	Gręžimas	Skalvimas šaltame vandenyje	Paruoštas	
Skalvimas	Pabaiga	Apsauga nuo vaikų	„Cancel 3“ (At. šaukėti 3)	Temperatūra	Lėlo atidėjimas	Vandens išleidimas	Active 40	Active ekonomine (titi taupai)	Skalvimas	Cotton Eco (ekonomiška medvilnės skalvimo programa)	

6 Techniniai duomenys

Modeliai (LT)	WNF 8447 RCE30
Maksimalus sausų skalbinių kiekis (kg)	8
Aukštis (cm)	84
Plotis (cm)	60
Gylis (cm)	62
Grynasis svoris (±4 kg)	76
Elektros įvestis (V/Hz)	230 V / 50Hz
Bendroji el. srovė (A)	10
Bendroji galia (W)	2200
Gręžimo greitis (maks. aps./min)	1400
Energijos sąnaudos esant budėjimo režimui (W)	1.40
Energijos sąnaudos esant išjungimo režimui (W)	0.20

-  Siekiant pagerinti šio gaminio kokybę, techniniai duomenys gali būti keičiami be išankstinio įspėjimo. Šioje instrukcijoje nurodytos savybės yra schemiškos ir gali skirtis nuo gaminio savybių.
-  Mašinų kategorijos plokštelėse arba jas lydiniuose dokumentacijose nurodyti dydžiai gauti esant laboratorinėms sąlygoms, vadovaujantis atitinkamais standartais. Buitinių prietaisų sąnaudos ir reikšmės gali skirtis priklausomai nuo eksploataavimo ir aplinkos sąlygų.



Šis gaminys paženklintas elektros ir elektroninės įrangos rūšiavimo ir atrankos (WEEE) ženklu.

Tai reiškia, kad, norint šį gaminį perdirbti arba išmontuoti ir taip sumažinti jo poveikį aplinkai, jį reikia tvarkyti pagal 2002/96/EB Europos direktyvą. Dėl papildomos informacijos susisiekite su savo vietos arba regiono valdžios institucijomis.

Dėl elektronikos gaminiuose esančių pavojingų medžiagų, neįtraukus jų rūšiavimo ir atrankos procesą, pastarieji kelia potencialų pavojų aplinkai ir žmonių sveikatai.

7 Trikčių šalinimas

Programa nepasileidžia arba jos negalima pasirinkti.

- Iškilus tiekimo problemai (pavyzdžiui, tinklo įtampa, vandens slėgis ir pan.), mašina gali būti persijungusi į saugaus režimą. >>> *Paspauskite ir 3 sekundes palaikykite nuspaudę paleidimo / pristabdymo mygtuką, kad mašina vėl imtų veikti pagal gamyklos nuostatas. (Žr. „Programos atšaukimas“)*

Vanduo lieka mašinoje.

- Gamybos metu, dėl kokybės kontrolės procesų, mašinoje gali būti likę vandens. >>> *Tai nėra gedimas; vanduo nekenkia mašinai.*

Mašina vibruoja arba kelia triukšmą.

- Mašina gali būti nelygiai pastatyta. >>> *Pareguliuokite kojeles, kad mašina stovėtų lygiai.*
- Į siurblio filtrą gali būti pakliuvęs kietas daiktas. >>> *Išvalykite siurblio filtrą.*
- Gali būti neišsukti apsauginiai gabenimo varžtai. >>> *Išsukite apsauginius gabenimo varžtus.*
- Mašinoje gali būti per mažai skalbinių. >>> *Pridėkite į mašiną daugiau skalbinių.*
- Mašinoje gali būti pridėta per daug skalbinių. >>> *Sumažinkite skalbinių kiekį mašinoje arba išskirstykite skalbinius rankomis.*
- Mašinoje gali būti atremta į kietą daiktą. >>> *Įsitinkinkite, kad mašina nebūtų į nieką atremta.*

Paleidus programą, mašina netrukus išsijungė.

- Mašina gali laikinai išsijungti sumažėjus įtampai. >>> *Ji veiks toliau, kai įtampos lygis vėl taps normalus.*

Nepaleidžiama programos atgalinė laiko atskaita. (Modeliuose su įrengtu ekranu)

- Laikmatis gali būti sustojęs įleidžiant vandenį. >>> *Laikmatis nepradedą atgalinės laiko atskaitos, kol į mašiną nepripilamas tinkamas vandens kiekis. Mašina lauks, kol į ją bus pripiltas pakankamas vandens kiekis, kad dėl per mažo vandens kiekio nepablogėtų skalbimo rezultatai. Po to laikmatis vėl ims skaičiuoti laiką atgal.*
- Laikmatis gali būti sustojęs šildymo etapo metu. >>> *Laikmatis nepradedą atgalinės laiko atskaitos, kol mašinoje nepasiekiamą pasirinkta temperatūra.*
- Laikmatis gali būti sustojęs gręžimo etapo metu. >>> *Dėl būgne netolygiai pasiskirsčiusių skalbinių gali būti įsijungusi automatinė nesubalansuotų skalbinių aptikimo sistema.*
- ❗ Skalbiniai mašinoje negręžiami tol, kol jie nėra tolygiai paskirstyti būgne, nes mašina gali sugesti arba apgadinti aplink ją esančius daiktus. Skalbinius reikėtų išskirstyti ir dar kartą išgręžti.

Iš skalbimo priemonės stalčiuuko bėga putas.

- Pridėta per daug skalbimo priemonės. >>> *Sumaišykite 1 valgomąjį šaukštą minkštiklio ir 1/2 l vandens bei įpilkite į pagrindinį skalbimo priemonės stalčiaus plovimo skyrių.*
- ❗ Įpilkite į skalbyklę skalbimo miltelių, atsižvelgdami į tinkamas programas ir maks. skalbinių kiekį, nurodytą „Programų ir sąnaudų lentelėje“. Jeigu naudojate papildomas chemines priemones (dėmių valiklius, baliklius ir pan.), skalbimo miltelių pilkite mažiau.

Programos pabaigoje skalbiniai lieka šlapi

- Naudojant per daug skalbimo priemonės, gali susidaryti per daug putų, todėl gali įsijungti automatinė putų sugėrimo sistema. >>> *Naudokite rekomenduojamą kiekį skalbimo priemonės.*
- ❗ Skalbiniai mašinoje negręžiami tol, kol jie nėra tolygiai paskirstyti būgne, nes mašina gali sugesti arba apgadinti aplink ją esančius daiktus. Skalbinius reikėtų išskirstyti ir dar kartą išgręžti.

⚠ Jeigu negalite pašalinti problemos, nors ir vadovaujatės šiame skyriuje pateiktais nurodymais, kreipkitės į pardavėją arba įgaliotojo techninio aptarnavimo centro atstovą. Niekada nebandykite patys taisyti neveikiančio gaminio.

1 Vigtige sikkerhedsinstruktioner

Dette afsnit indeholder sikkerhedsinstruktioner, der skal følges for at beskytte mod personskade eller beskadigelse af ejendele. Såfremt instruktionerne ikke overholdes, bortfalder garantien.

Generel sikkerhed

- Dette produkt bør ikke bruges af personer med fysiske handicap, føleforstyrrelser og psykiske lidelser eller personer, som ikke har modtaget instruktion (herunder børn), medmindre de er ledsaget af en person, der er ansvarlig for deres sikkerhed eller som instruerer dem i brug af produktet.
- Anbring aldrig produktet på et gulv dækket af gultæppe, da manglen på luftstrømning under maskinen vil overophede de elektriske dele. Det vil medføre problemer med produktet.
- Tænd ikke for produktet, hvis el-ledningen eller stikket er beskadiget. Kontakt den autoriserede forhandler.
- Få en autoriseret elektriker til at installere en 16 amp. sikring, hvor produktet installeres.
- Hvis der er fejl på produktet, bør det ikke anvendes, medmindre reparationen foretages af den autoriserede forhandler. Der er risiko

for elektrisk stød!

- Produktet er designet til at genoptage driften, når strømmen vender tilbage efter en strømafbrydelse. Se afsnittet "Standning af programmet", hvis du ønsker at stoppe programmet.
- Tilslut produktet til en stikkontakt med jordforbindelse beskyttet af en sikring i overensstemmelse med værdierne i "Tekniske specifikationer"-tabellen. Sørg for, at installationen med jordforbindelse udføres af en autoriseret elektriker. Selskabet er ikke ansvarlig for nogen skade, der opstår som følge af, at produktet anvendes uden etableret jordforbindelse i overensstemmelse med lokale regulativer.
- Slangerne til vandforsyning og udtømning skal fastgøres sikkert og være ubeskadigede. I modsat fald er der risiko for lækage.
- Undlad at åbne frontlågen eller fjerne filteret, mens der er vand i tromlen. Det kan medføre oversvømmelse eller skoldning med varmt vand.
- Undlad at åbne den låste frontlåge med tvang. Frontlågen kan åbnes nogle få minutter efter, at vaskeprogrammet er afsluttet. Hvis frontlågen åbnes med tvang, kan døren og låsemekanismen blive beskadiget.
- Afbryd strømmen til produktet, når det ikke er i brug.
- Rengør aldrig produktet ved at hælde vand på eller i det! Der er risiko for elektrisk stød!

- Rør aldrig ved stikkontakten med våde hænder. Afbryd aldrig strømmen ved at trække i el-ledningen men tag altid stikket ud af stikkontakten med hånden.
- Brug kun vaskemidler, blødgøringsmidler og supplerende midler, der egner sig til vaskemaskine.
- Følg vaskeanvisningerne på tekstilernes mærkater og på sæbebepakningen.
- Strømmen til produktet skal være afbrudt under installation, vedligeholdelse, rengøring og reparation.
- Installation og reparationer skal udføres af en autoriseret servicemontør. Fabrikanten er ikke ansvarlig for skader, der opstår som følge af en uautoriseret persons behandling af produktet.

Tilsigtet brug

- Dette produkt er beregnet til husholdningsbrug. Det egner sig ikke til erhvervmæssigt brug og må kun bruges til den tilsigtede anvendelse.
- Produktet må kun bruges til vask og skyl af tekstiler, der er mærket som vaskegnet.
- Producenten frasiger sig ethvert ansvar for skader opstået som følge af ukorrekt brug eller transport.

Børns sikkerhed

- Elektriske produkter er farlige for børn. Hold børn væk fra produktet, når det er i brug. Lad dem ikke pille ved produktet. Brug børnesikring for at undgå, at børn kan gribe ind i vaskeprogrammet.
- Husk at lukke frontlågen, når rummet, hvor produktet befinder sig, forlades.
- Gem alle vaskemidler og tilsætningsprodukter på et sikkert sted uden for børns rækkevidde.

2 Installation

Kontakt den nærmeste autoriserede forhandler for at installere vaskemaskinen. Se oplysningerne i brugermanualen for at klargøre vaskemaskinen til brug og sørg for, at strøm, vandtilførsel og afløb er i orden, før den autoriserede servicemontør tilkaldes. Hvis det ikke er tilfældet, tilkaldes en kvalificeret elektriker og VVS-montør til at varetage klargøringen.

- i** Forberedelse af opsætningssted og elektricitet, vandtilførsel og vandafløb på installationsstedet er kundens ansvar.
- ⚠** Installation og el-tilslutning af vaskemaskinen skal udføres af en autoriseret servicemontør. Fabrikanten er ikke ansvarlig for skader, der opstår som følge af uautoriserede personers behandling af vaskemaskinen.
- ⚠** Før installation inspiceres vaskemaskinen for synlige fejl. Findes der fejl, må den ikke installeres. Beskadigede produkter indebærer en sikkerhedsrisiko.
- i** Sørg for, at slangerne til vandtilførsel og -afløb samt el-ledningen ikke er bukkede, i klemme eller mast sammen, når maskinen skubbes på

plads efter installation eller rengøring.

Passende opsætningssted

- Anbring maskinen på et fast gulv. Maskinen må ikke stå på et tæppe med luv eller en lignende overflade.
- Den samlede vægt af den fyldte vaskemaskine og tørretumbler, når de er anbragt oven på hinanden, er ca. 180 kg. Anbring produktet på et massivt og fladt gulv, der kan bære belastningen!
- Anbring ikke produktet på el-ledningen.
- Undlad at installere produktet, hvor temperaturen kan falde til under 0°C.
- Anbring produktet mindst 1 cm fra kanterne af andre møbler.

Fjernelse af den beskyttende indpakning

Læn maskinen bagover for at fjerne den beskyttende indpakning. Fjern den beskyttende indpakning ved at trække i båndet.

Fjernelse af transportsikringerne

⚠ Undlad at fjerne transportsikringerne før den beskyttende indpakning er fjernet.

⚠ Fjern transportsikringsboltene før vaskemaskinen tages i brug, da produktet ellers vil blive beskadiget.

1. Boltene løsnes med en skruenøgle indtil de frit kan drejes (C).
2. Fjern transportsikringsboltene ved at dreje dem forsigtigt.
3. Indsæt plastikdækslerne, der medfølger i posen med brugermanualen, i hullerne på bagpanelet. (P)

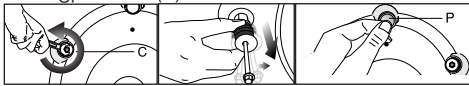

i Opbevar transportsikringsboltene på et sikkert sted til genbrug, når vaskemaskinen skal flyttes igen i fremtiden.

i Flyt aldrig produktet uden at transportsikringsboltene er på plads!

Tilslut vandtilførsel

i Det nødvendige vandtryk for at operere produktet er mellem 1 og 10 bar (0.1 – 10 MPa). For at maskinen kan arbejde problemfrit skal mellem 10 og 80 liter vand kunne flyde fra en fuldt åbnet vandhane på et minut. Monter en trykreduceringsventil, hvis vandtrykket er for højt.

i Hvis du tilslutter produktet med dobbelt vandindtag til en enkelt koldt vandshane, skal den medfølgende stopper til varmsvandsventilen monteres, før maskinen tages i brug. (Gældende for de produkter, der er forsynet med en skjult stopgruppe.)

i Hvis du ønsker at bruge begge produktets vandindtag, tilsluttes det varme vand efter fjernelse af kappen og pakningen fra varmtvandsventilen. (Gældende for de produkter, der er forsynet med en skjult stopgruppe.)

⚠ Modeller med et enkelt vandindtag bør ikke forbindes til hanen med varmt vand. Det vil medføre beskadigelse af vasketøjet eller at produktet skifter til beskyttelsesindstilling og ikke fungerer.

⚠ Undlad at bruge gamle eller brugte vandtilførselsslanger til et nyt produkt. Det kan medføre pletter på dit vasketøj.

1. Tilslut de medfølgende specielle slanger til produktets vandindtag. Rød slange (venstre) (maks. 90 °C) er til varmtvandsindtag, blå slange (højre) (maks. 25 °C) er til koldt vandsindtag.

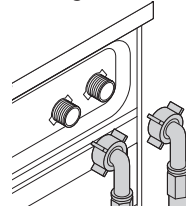

⚠ Sørg for, at tilslutningerne til koldt og varmt vand er korrekte ved installation af produktet. I modsat fald vil tøjet være varmt, når vaskeprocessen afsluttes, og bliver slidt op.

2. Stram alle slangemøtrikker med hånden. Brug aldrig en skruenøgle til at stramme møtrikkerne med.

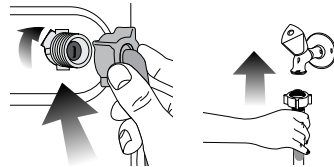

3. Luk helt op for vandhanerne, når slangerne er monteret, for at afprøve, om tilslutningerne er tætte. Hvis der forekommer lækage, lukkes for vandet og møtrikken fjernes. Stram omhyggeligt møtrikken, når pakningen er kontrolleret. Hold vandhanerne lukket når maskinen ikke er i brug for at undgå udsivende vand og de skader, det kan forårsage.

Tilslutning til afløb

• Enden af afløbsslangen skal forbindes direkte med vandafløbet eller håndvasken.

⚠ Der vil ske oversvømmelse, hvis slangen kommer fri af fastgøringen under vandudledning. Desuden er der risiko for skoldning ved høje vandtemperaturer! For at undgå sådanne situationer og for at sikre problemfrit vandindtag og -afløb skal afløbsslangen fastgøres så godt, at den ikke kan komme fri.

- Slangen skal fastgøres i en højde af mindst 40 cm og højst 100 cm.
- Hvis slangen løstes efter at være ført i gulvniveau eller tæt på (mindre end 40 cm over gulvet), kan vandafløbet hindres og tøjet vil være meget vådt, når det tages ud. Følg

derfor de højdeangivelser, der er beskrevet på tegningen.

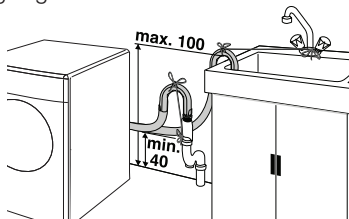

- For at forhindre at snavset vand flyder tilbage i maskinen og for at sikre nem udledning, bør enden af slangen ikke stikkes længere end 15 cm ned i afløbet. Er den for lang, skal den afkortes.
- Enden af slangen må ikke bøjes eller trædes på, og slangen må ikke være i klemme mellem afløbet og maskinen.
- Hvis slangen er for kort, skal den forlænges med en original forlængerslange. Slangen må ikke være længere end 3,2 m. For at undgå vandskader skal forbindelsen mellem forlængerslangen og produktets afløbsslange fastgøres med en passende spændbøjle, så de ikke går fra hinanden og lækker.

Tilpasning af fødderne

⚠ For at sikre, at produktet arbejder lydsvalt og vibrationsfrit, skal det stå lige og balanceret på fødderne. Afbalancer maskinen ved at indstille fødderne. Sker det ikke, kan produktet flytte sig og forårsage lyd- og vibrationsproblemer.

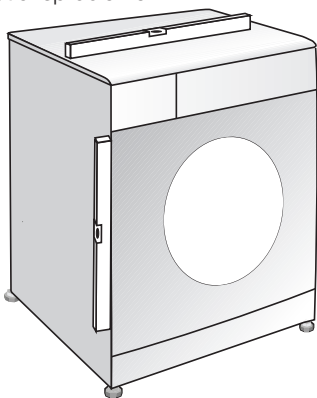

1. Kontramøtrikkerne på fødderne løsnes med hånden.
2. Indstil fødderne, så produktet står vandret og balanceret.
3. Stram alle kontramøtrikker igen med hånden.



⚠ Brug ikke værktøj til at løsne kontramøtrikkerne. Det kan beskadige dem.

Elektrisk tilslutning

Tilslut produktet til en stikkontakt med jordforbindelse beskyttet af en sikring i overensstemmelse med værdierne i "Tekniske specifikationer"-tabellen. Selskabet er ikke ansvarlig for nogen skade, der opstår som følge af, at produktet anvendes uden etableret jordforbindelse i overensstemmelse med lokale regulativer.

- Tilslutningen skal være i overensstemmelse med nationale regulativer.
 - Stikket i netledningen skal være lettilgængelig efter installationen.
 - Spændingen og den tilladte sikrings- eller afbryderbeskyttelse er specificeret i "Tekniske specifikationer"-afsnittet. Hvis den eksisterende sikring eller afbryder er mindre end 16 amp., skal en autoriseret elektriker installere en 16 amp. sikring.
 - Den angivne spænding skal være lig med spændingen på dit el-net.
 - Tilslutning ikke med forlængerledninger eller dobbeltstik.
- ⚠ Beskadigede el-ledninger skal udskiftes af en autoriseret servicemontør.

Første ibrugtagning

Før produktet tages i brug skal du sikre, at alle forberedelser er foretaget i overensstemmelse med instruktionerne i afsnittene "Vigtige sikkerhedsinstruktioner" og "Installation". Kør først tromlerenseprogrammet for at forberede produktet til tøjvask. Hvis din maskine ikke indeholder et tromlerenseprogram køres bomuld-90 programmet sammen med ekstra vand- eller ekstra skyl-funktionen. Før programmet startes, påfyldes maks. 100 g anti-kalk-pulver i vaskeskuffen til klarvask (skuffe nr. II). Hvis anti-kalk-pulveret er i tabletform, lægges kun én tablet i skuffe nr. II. Aftør indersiden af tromlen med en ren klud, når programmet er afsluttet.

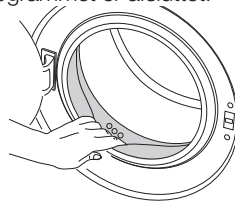

- ⓘ Brug anti-kalk, der er velegnet til vaskemaskiner.
- ⓘ Der kan være tilbageværende vand i maskinen på grund af kontrolprocesserne i produktionen. Det er ikke skadeligt for produktet.

Bortskaffelse af indpakningsmateriale

Indpakningsmateriale er farligt for børn. Opbevar alle indpakningsmaterialer et sikkert sted uden for børns rækkevidde.

Produktets indpakningsmaterialer er fremstillet af genbrugsmaterialer. Bortskaf dem korrekt med sortering i overensstemmelse med instruktioner om genbrugsaffald. De må ikke bortskaffes sammen med normalt husholdningsaffald.

Transport af produktet

Afbrud strømmen til produktet, før det transporteres. Fjern vandafløbs- og vandforsyningsforbindelser. Tøm alt resterende vand ud af produktet; se "Udtømning af resterende vand og rensning af pumpefilter". Monter transportsikringsboltene i modsat rækkefølge af demonteringen; se "Fjernelse af transportsikringsbolte".

i Flyt aldrig produktet uden at transportsikringsboltene er på plads!

Bortskaffelse af gammelt produkt

Bortskaffelse af et gammelt produkt skal ske på en miljøvenlig måde.

Kontakt din lokale forhandler eller affaldscenter før aflevering samt for at få yderligere information. Før bortskaffelsen af produktet skal netledningen klippes af og dørlåsen gøres ubrugelig for at sikre, at de ikke udgør fare for børn.

3 Forberedelse

Energibesparende foranstaltninger

Følgende oplysninger vil bidrage til at anvende produktet på en miljøvenlig og energibesparende måde.

- Brug produktet med den højst tilladte kapacitet, som det valgte program tillader, men lad være med at overfylde; se "Programmer og forbrugstabel".
- Følg altid instruktionerne på vaskemiddelpakningen.
- Vask lettere snavset tøj ved lavere temperaturer.
- Brug hurtigere programmer til små mængder eller lettere snavset tøj.
- Undgå at bruge forvask eller høje temperaturer til tøj, der ikke er meget snavset eller plettet.
- Hvis du ønsker at tørre tøjet i en tørretumbler, valg den højest anbefalede centrifugeringshastighed under vaskeprocessen.

Brug ikke mere vaskemiddel end den mængde, der er anbefalet på vaskemiddelpakningen.

Sortering af vasketøjet

- Sorter vasketøjet efter vaskesymbolerne i tøjet, farve, hvor snavset tøj er og tilladte vandtemperaturer.
- Følg altid instruktionerne på vaskesymbolerne i tøjet.

Forberedelse af vasketøjet

- Vasketøj med påmonterede metaldele såsom bh'er med bøjle, bæltespænder eller metalknapper beskadiger maskinen. Fjern metaldelene eller put tøjet i en vaskepose eller et pudebetræk, før det vaskes.

- Tøm alle lommer for genstande som mønter, kuglepenne og papirclips, vend lommerne ud og børst dem. Disse ting kan ødelægge produktet eller give støjproblemer.
- Put mindre stykker tøj såsom babysokker og nylonstrømper i en vaskepose eller et pudebetræk.
- Læg gardiner i uden at presse dem sammen. Fjern gardinringe og -kroge.
- Luk lynlåse, sy løse knapper i og reparer huller og flænger.
- Vask kun produkter, der er mærket "kan vaskes i vaskemaskine" eller "håndvask" på de relevante programmer.
- Vask ikke kulørt og hvidt tøj sammen. Nye, mørke bomuldsprodukter udskiller en masse farve. Vask dem separat.
- Vanskelige pletter skal behandles ordentligt inden vask. Hvis du er usikker, skal du kontakte et renseri.
- Brug kun farveprodukter og kalkfjernere, der er egnet til maskinvask. Følg altid instruktionerne på pakningen.
- Vask bukser og sart vasketøj med vrangen ud.
- Hold vasketøjsgenstande fremstillet af angorauld i fryseren et par timer før vask. Dette vil reducere frugging.
- Vasketøj, der indeholder materialer som mel, kalkstøv, mælkepulver osv. skal rystes godt, før det lægges i maskinen. Den slags støv og pulver på vasketøjet kan med tiden opsamles i maskinen og forårsage skade.

Korrekt kapacitet

Den maksimale kapacitet afhænger af vasketøjets art, hvor snavset det er og det ønskede vaskeprogram.

Maskinen regulerer automatisk mængden af vand i henhold til vægten af det ilagte vasketøj.

⚠ Følg informationerne i "Programmer- og forbrugstabel". Når maskinen overfyldes, forringes vaskeresultatet. Desuden kan der opstå støj og vibrationsproblemer.

Ilægning af vasketøjet

- Åbn frontlågen.
- Læg vasketøjet løst ind i maskinen.
- Skub frontlågen i, indtil du hører låsen klikker. Sørg for, at der ikke hænger noget fast i døren.

i Frontlågen er låst, mens vaskemaskinen kører. Døren kan først åbnes et stykke tid efter, at programmet er færdigt.

⚠ Hvis tøjet ligger forkert, kan der opstå støj og vibrationer i maskinen.

Brug af vaskemiddel og skyllemiddel

Sæbeskuffe

Sæbeskuffen er opdelt i tre afdelinger:

- (I) til forvask
- (II) til klarvask
- (III) til skyllemiddel
- (*) der er desuden en hævert i afdelingen til skyllemiddel.

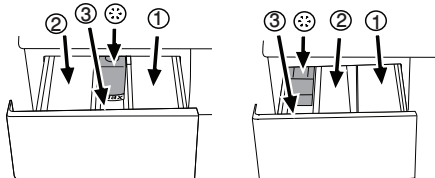

i Der kan være to forskellige typer af sæbeskuffen afhængig af din vaskemaskinemodel som vist ovenfor.

Sæbe, skyllemiddel og andre vaskemidler

- Dosér vaskemiddel og skyllemiddel, før vaskeprogrammet startes.
- Åbn aldrig sæbeskuffen mens vaskeprogrammet kører!
- Hvis du bruger et program uden forvask, må der ikke kommes vaskemiddel i forvask-afdelingen (afdeling nr. I).
- Hvis du bruger et program med forvask, må der ikke kommes flydende vaskemiddel i forvask-afdelingen (afdeling nr. I).
- Undlad af vælge et program med forvask, hvis du bruger en sæbepose eller -kugle. Anbring sæbeposen eller-kuglen direkte mellem tøjet i maskinen.
- Hvis du bruger flydende sæbe, skal du huske at anbringe sæben i afdelingen for klarvask (afdeling nr. II)

Valg af sæbetype

Sæbetypen afhænger af farven på og arten af tøjet.

- Brug forskellige sæbetyper til kulørt og hvidt vasketøj.
- Vask kun dine sarte tekstiler med specialsæbe (flydende sæbe, uldsæbe osv.), som kun bruges til sart tøj.
- Når du vasker mørkt tøj og dyner, anbefales det at bruge flydende vaskemiddel.
- Vask uld med specialsæbe, som er specielt fremstillet til uldvask.

! Brug kun vaskemidler der er fremstillet specielt til brug i vaskemaskine.

! Brug ikke sæbespåner.

Regulering af sæbemængden

Mængden af sæbe afhænger af vasketøjets mængde, hvor snavset det er og vandets hårdhed. Læs omhyggeligt fabrikantens instruktioner på sæbepakningen og følg doseringsmængden.

- Undlad at bruge mere end de mængder, der anbefales på sæbepakningen, for at undgå problemer med ekstra sæbeskum, dårligt skyl, spild af penge og beskyttelse af miljøet.

- Brug mindre sæbe til små mængder eller lettere snavset tøj.
- Brug koncentreret vaskemiddel med den anbefalede dosering.

Brug af skyllemidler

Hæld skyllemiddel i afdelingen for skyllemiddel i sæbeskuffen,

- Dosér som anbefalet på pakningen.
- Overskrid ikke (>max<) niveauet, der er markeret i afdelingen til skyllemiddel.
- Hvis skyllemidlet ikke er flydende nok, fortyndes det med vand, før det hældes i sæbeskuffen.

Brug af flydende vaskemidler

Hvis der medfølger en kop til den flydende sæbe:

- Sørg for, at du anbringer koppen til flydende sæbe i afdeling nr. "II".
- Brug sæbefabrikantens målekop og følg instruktionerne på pakken.
- Dosér som anbefalet på pakningen.
- Hvis den flydende sæbe ikke er flydende nok, fortyndes den med vand, før den hældes i sæbeskuffen.

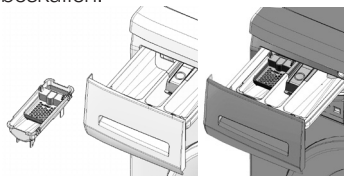

Hvis der ikke medfølger en kop til den flydende sæbe:

- Undlad at bruge flydende sæbe til forvask i et program med forvask.
- Brug sæbefabrikantens målekop og følg instruktionerne på pakken.
- Flydende sæbe giver pletter på tøjet, når det bruges i forbindelse med en forsinket startfunktion. Hvis du bruger forsinket startfunktionen, bør du ikke bruge flydende sæbe.

Brug af gel og vaskemiddel i tablettform

Læs omhyggeligt fabrikantens instruktioner på sæbepakningen og følg doseringsmængden når du bruger gel eller vaskemidler i tablettform. Hvis der ikke er instruktioner på pakken, gælder følgende:

- Hvis gel-sæben er flydende i konsistens og din maskine ikke indeholder en speciel kop til flydende sæbe, fyldes gel-sæben i sæbeskuffens afdeling for klarvask samtidig med, at der tages vand ind første gang. Hvis din maskine har en kop til flydende sæbe, fyldes sæbes i koppen før programmet startes.
- Hvis gel-sæben ikke er flydende i konsistens eller er indesluttet i en kapsel, puttes den direkte i vasketromlen for vask.
- Put vaskemiddel ind i hoveddrummet (rum nr. II) eller direkte ind i tromlen inden vask.

i Sæbetabletter kan efterlade rester af sæbe i sæbeskuffen. Hvis det sker, anbringes

sæbetabletten i fremtiden mellem vasketøjet tæt på den nederste del af tromlen.

- i** Brug kun sæbetabletter eller gel-sæbe uden forvask-funktionen.

Brug af stivelse

- Tilføj flydende stivelse, pulver-stivelse eller farvestof ind i skyllemiddel-rummet som anvist på pakken.
- Brug ikke skyllemiddel og stivelse i samme vaskecyklus.
- Tør maskinen indvendigt med en fugtig og blød klud efter brugen af stivelse.

Brug af blegemidler

- Vælg et program med forvask og tilsæt blegemiddel i begyndelsen af forvasken. Kom ikke sæbe i forvask-afdelingen. Som et alternativ kan vælges et program med ekstra skyl, og blegemidlet tilsættes mens maskinen tager vand ind fra sæbeskuffen til første skyl.
- Bland aldrig blegemiddel og vaskemiddel.
- Brug kun en lille mængde (ca. 50 ml) blegemiddel og skyl tøjet godt, da det kan medføre hudirritation. Hæld ikke blegemiddel på tøjet og brug ikke blegemiddel til kulørte tekstiler.
- Ved brug af iltbaserede blegemidler, følges instruktionerne på pakningen, og der vælges et vaskeprogram med en lavere temperatur.
- Iltbaserede blegemidler kan bruges sammen med vaskemidler, men hvis konsistensen ikke er den samme, puttes vaskemidlet først i sæbeskuffens afdeling nr. "II" , og vent indtil sæben flyder mens maskinen tager vand ind. Tilfør blegemidlet i samme afdeling mens maskinen stadig tager vand ind.

Brug af kalkfjerner

- Når det er nødvendigt, anvendes kun kalkfjernere, der er specielt fremstillet til vaskemaskiner.
- Følg altid instruktionerne på pakningen.

Tips for effektiv vask

		Tøj			
		Lyse farver og hvidt tøj	Kulørt tøj	Mørke farver	Sarte tekstiler/uld/silke
		(anbefalet temperatur afhængig af tilsudsningsgrad: 40-90 C)	(anbefalet temperatur afhængig af tilsudsningsgrad: kold-40 C)	(anbefalet temperatur afhængig af tilsudsningsgrad: kold-40 C)	(anbefalet temperatur afhængig af tilsudsningsgrad: kold-30 C)
Tilsudsningsgrad	Meget snavset (svære pletter såsom græs, kaffe, frugter og blod.)	Det kan være nødvendigt at forbehandle pletter eller udføre forvask. Pulver og flydende vaskemidler anbefalet til vask af hvidt kan bruges i doseringer anbefalet til meget snavset tøj. Det anbefales at bruge pulver vaskemiddel til vask af ler- og jord-pletter og pletter, der er følsomme over for blegemidler.	Pulver og flydende vaskemidler anbefalet til vask af kulørt tøj kan bruges i doseringer anbefalet til meget snavset tøj. Det anbefales at bruge pulver vaskemiddel til vask af ler- og jord-pletter og pletter, der er følsomme over for blegemidler. Brug vaskemidler uden blegemiddel.	Flydende vaskemidler anbefalet til vask af kulørt tøj og mørke farver kan bruges i doseringer anbefalet til meget snavset tøj.	Brug helst et flydende vaskemiddel anbefalet til vask af sarte tekstiler. Tøj af uld og silke skal vaskes i specialsæbe fremstillet til uldvask.
	Normal snavset (for eksempel svedpletter på kraven og manchetter)	Pulver og flydende vaskemidler anbefalet til vask af hvidt kan bruges i doseringer anbefalet til normalt snavset tøj.	Pulver og flydende vaskemidler anbefalet til vask af kulørt tøj kan bruges i doseringer anbefalet til normalt snavset tøj. Brug vaskemidler uden blegemiddel.	Flydende vaskemidler anbefalet til vask af kulørt tøj og mørke farver kan bruges i doseringer anbefalet til normalt snavset tøj.	Brug helst et flydende vaskemiddel anbefalet til vask af sarte tekstiler. Tøj af uld og silke skal vaskes i specialsæbe fremstillet til uldvask.
	Let snavset (ingen synlige pletter.)	Pulver og flydende vaskemidler anbefalet til vask af hvidt kan bruges i doseringer anbefalet til let snavset tøj.	Pulver og flydende vaskemidler anbefalet til vask af kulørt tøj kan bruges i doseringer anbefalet til let snavset tøj. Brug vaskemidler uden blegemiddel.	Flydende vaskemidler anbefalet til vask af kulørt tøj og mørke farver kan bruges i doseringer anbefalet til let snavset tøj.	Brug helst et flydende vaskemiddel anbefalet til vask af sarte tekstiler. Tøj af uld og silke skal vaskes i specialsæbe fremstillet til uldvask.

4 Betjening af produktet

Kontrolpanel

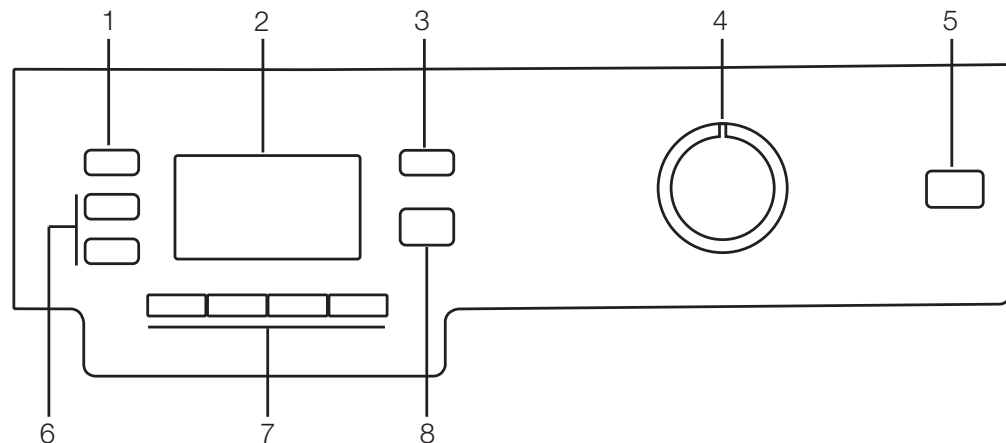

- 1 - Centrifugeringsregulator-knap
- 2 - Display
- 3 - Temperaturregulator-knap
- 4 - Indikator til programopfølgning
- 5 - Tænd/sluk knap

- 6 - Forsinket start-knap (+ / -)
- 7 - Knap til hjælpeprogrammer
- 8 - Start/pause-knap

Symboler på displayet

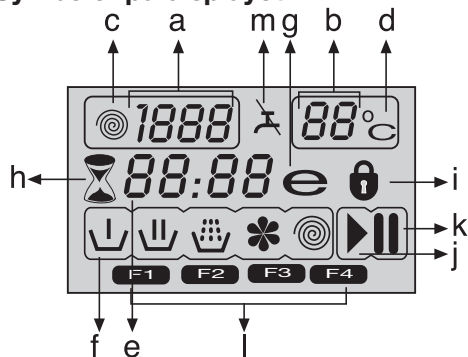

- a - Centrifugeringsfart - indikator
- b - Temperatur - indikator
- c - Centrifugerings - symbol
- d - Temperatur - symbol
- e - Resterende tid og Forsinket start - indikator
- f - Program - indikator symboler (Forvask / Hovedvask / Skyl / Skyllmiddel / Centrifugering)
- g - Økonomi - symbol
- h - Forsinket start - symbol
- i - Dørlås - symbol
- j - Start - symbol
- k - Pause - symbol
- l - Hjælpeprogrammer - symboler
- m - Ingen vand - symbol

Forberedelse af maskinen

Sørg for, at slangerne er tilsluttet korrekt. Tænd for strømmen til maskinen. Luk helt op for vandet. Anbring vasketøjet i maskinen. Tilsæt vaskemiddel og skyllemiddel.

Programvalg

- Vælg et program, der passer til typen og mængden af vasketøjet, samt hvor snavset det er, i overensstemmelse med "Program- og forbrugsskema" og temperaturskemaet nedenfor.

90°C	Meget snavset hvidt bomuld og linned. (duge, håndklæder, sengetøj osv.)
60°C	Normalt snavset kulørt, farvægte bomuld eller syntetiske materialer (skjorter, natkjoler, pyjamas osv.) og lettere snavset hvidt linned (undertøj osv.)
40°C- 30°C- Kold	Blandet vasketøj inklusive sarte tekstiler (netgardiner osv.), syntetiske materialer og uld.

- Vælg det ønskede program med programvælger-knappen.
 - f** Programmerne er begrænset til den centrifugeringsfart, der passer til hver enkelt stoftype.
 - i** Når du vælger et program, skal du altid tage typen af tøj, farverne, hvor snavset

tøjet er samt den tilladte vandtemperatur i betragtning.

i Vælg altid den lavest mulige temperatur. Højere temperaturer betyder højere strømforbrug.

i Se flere detaljer om programmerne i "Program og forbrugsskema".

Hovedprogrammer

Brug følgende hovedprogrammer afhængig af tekstiltype.

• Bomuld

Brug dette program til bomuld (såsom sengetøj, håndklæder, badekåber, undertøj osv.) Dit vasketøj vaskes meget grundigt med længere vasketid.

• Syntetisk

Brug dette program til vask af syntetiske tekstiler (skjorter, bluser, blandet syntetisk/bomuld osv.)

Det vasker blidere og med kortere vasketid sammenlignet med bomuldsprogrammet.

Brug syntetisk 40°C-programmet med tilvalgt forvask og anti-krølprogram til gardiner og netgardiner. Da deres vævestruktur forårsager stor skumdannelse, vaskes netgardiner med en lille mængde vaskemiddel, som fyldes i sæbeskuffens afdeling til klarvask. Kom ikke sæbe i forvask-afdelingen.

• Uld

Brug dette program til at vaske dit tøj af uld. Vælg den passende temperatur i overensstemmelse med vaskemærket i tøjet. Brug vaskemiddel beregnet til uld.

Yderligere programmer

Der er yderligere programmer til rådighed på denne maskine til særlige behov.

i De ekstra programmer kan variere afhængigt af, hvilken model maskinen er.

• Bomuld Eco

Du kan bruge dette program med de højeste energi- og vandbesparelser sammenlignet med andre programmer anbefalet til bomuldsvask, til vask af normalt snavset slidstærkt bomulds- og hørtøj. Den aktuelle vandtemperatur kan afvige fra den angivne cyklus-temperatur. Programmets varighed kan blive automatisk forkortet i de senere faser af programmet, hvis du vasker en mindre tøjmængde (f.eks. 1/2 eller mindre af kapacitet). I det tilfælde vil energi- og vandforbrug blive yderligere reduceret, og dette giver dig mulighed for en mere økonomisk vask. Funktionen er tilgængelig i modeller med visning af resterende vasketid.

• Hygiene

Brug dette program til vask af babytøj og tøj til allergiske personer. Længere opvarmningstid og en ekstra skylning giver et højere hygiejneniveau.

• Sart

Brug dette program til at vaske dit tøj af sarte tekstiler. Det vasker blidere og med mere skønsom centrifugering sammenlignet med bomuldsprogrammet.

• Håndvask

Brug dette program til vask af uldne/sarte tekstiler, der har vaskemærket "ikke egnet til vaskemaskine" og hvor håndvask anbefales. Det vasker tøjet med meget blide bevægelser for ikke at beskadige det.

• Mini

Brug dette program til hurtig vask af let snavset bomuldstøj.

• Mini 14

Brug dette program til hurtig vask af små mængder af let snavset bomuldstøj.

• Active 40

Brug dette program til vask af tøjet, der ikke kan vaskes i Bomuld 60 °C-program. Programmet giver samme resultater som ved vask i Bomuld 60 °C-program og giver energibesparelser.

• Mørk vask (Darkcare)

Brug dette program til vask af tøj i mørke farver eller til tøj, som du vil undgå bliver blegere i farverne. Vaskeprogrammet gennemføres med færre mekaniske bevægelser ved lavere temperatur. Det anbefales at bruge flydende vaskemiddel eller uldvaskemiddel til vasketøj i mørke farver.

• Skjorte

Brug dette program til vask af skjorter af bomuld, syntetiske og blandede syntetiske materialer.

• Modepleje

Du kan bruge dette program til at vaske dit vasketøj, der har mærker med "viskøs og viskøse blandinger", eller som anbefales at blive vasket på delikate programmer. Det rengør dit vasketøj uden at ændre formen på det. F.eks.: Bluser, kjoler, nederdele, etc.

• Dyne (Sengetøj)

Brug dette program til at vaske fiberdyner, der bærer mærke "kan maskinvaskes". Sørg for at ilægge dynen korrekt for at undgå beskadigelse af maskinen og dynen. Fjern dynebetrækket inden du lægger dynen i maskinen. Fold dynen to gange og læg den i maskinen. Læg dynen i maskinen med vær opmærksom på placere den på en sådan måde, at den ikke er i kontakt med tromlen.

i Vask kun en dobbelt fiberdyne (200 x 200 cm) ad gangen.

i Vask ikke dyner, puder, osv., der indeholder bomuld.

⚠ Vask ikke andre genstande, såsom tæpper, løbere og lignede. De kan skade maskinen permanent.

Specialprogrammer

Vælg et af disse programmer ved særlige behov.

• Skyl

Brug dette program, når du ønsker separat skylning eller stivelse.

• Centrifugering + Pumpe

Brug dette program til at tilføje en ekstra centrifugering eller for at tømme maskinen for vand.

Vælg den ønskede centrifugering og tryk på start/pause/annullering-knappen for dette program vælges. Dernæst centrifugerer maskinen

vasketøjet med den indstillede centrifugeringsfart og tømmer vandet ud.

Hvis du ønsker blot at tømme vandet ud uden at centrifugere vasketøjet, kan du vælge programmet Pumpe+centrifugering og dernæst vælge 'ingen centrifugering'-funktionen ved hjælp af rguleringsknappen til centrifugering. Tryk på start / pause / annullering-knappen.

i Brug mindre centrifugeringsfart til sarte tekstiler.

Temperaturvalg

Når et nyt program vælges, vises den maksimale temperatur for det valgte program på temperaturindikatoren.

Tryk på knappen til indstilling af temperatur for at sænke temperaturen. Temperatur falder med spring på 10 ° og endelig, vil "-"-symbolet for den kolde vaskeindstilling blive vist på displayet.

i Hvis du går til koldvask og trykker på temperaturregulator-knappen igen, vil den anbefalede temperatur for det valgte program blive vist på displayet. Tryk på temperaturregulator-knappen igen for at sænke temperaturen.

Økonomi - symbol

Viser energibesparende programmer og temperaturer.

i Økonomi-symbol kan ikke vælges i Intensiv og Hygiejne programmer da vasken udføres i lange perioder og ved høje temperaturer for at yde bedre hygiejne. På samme måde kan økonomi - symbol ikke vælges i Baby, Opfriskning, Tromle rensning, Centrifugering og Skyl -programmer.

Valg af centrifugeringsfart

Når et nyt program vælges, vises den anbefalede centrifugeringsfart for det valgte program på centrifugeringsindikatoren.

Tryk på knappen til indstilling af centrifugering for at sænke farten. Centrifugeringsfarten sænkes gradvist. Afhængig af hvilken model maskinen er, vises derefter mulighederne "skyllestop" og "ingen centrifugering" på displayet. Se afsnittet "Valg af hjælpeprogrammer" for forklaring på disse muligheder.

i Skyllestop indikeres med "■" - symbol og ingen centrifugering indikeres med "■" - symbol.

Program- og forbrugsskema

DA						Ekstra funktion					
Program		Maks. fyldning (kg)	Vandforbrug (liter)	Strømförbrug (kWh)	Maks. hastighed***	Forvask	Hurtig vask	Ekstra skyllning	Anti-krøl	Udset skyllning	Temperaturområde °C der kan vælges
Bomuld	90	8	70	2.60	1600	•	•	•	•	•	90-Kold
Bomuld	60	8	70	1.75	1600	•	•	•	•	•	90-Kold
Bomuld	40	8	70	0.90	1600	•	•	•	•	•	90-Kold
Dyne (Sengetøj)	40	-	50	0.67	800			•			60-40
Hygiene	90	8	93	2.70	1600	•		*		•	90-40
Active 40	40	8	76	1.28	1600					•	40
Mini 14	30	2	42	0.10	1400			•		•	30-Kold
Mini	90	8	64	2.22	1400			•		•	90-Kold
Mini	60	8	80	1.05	1400			•		•	90-Kold
Mini	30	8	70	0.28	1400			•		•	90-Kold
Modepleje	40	3	36	0.36	600			•			40
Bomuld Eco	60**	8	53	0.98	1600	•	•	•	•	•	60-40
Bomuld Eco	60**	4	51	0.83	1600	•	•	•	•	•	60-40
Bomuld Eco	40**	4	51	0.67	1600	•	•	•	•	•	60-40
Bomuld Eco	40	8	59	0.80	1600	•	•	•	•	•	60-40
Syntetisk	60	4	56	0.90	800	•	•	•	•	•	60-Kold
Syntetisk	40	4	56	0.50	800	•	•	•	•	•	60-Kold
Mørk vask	40	4	66	0.58	800	•	•	•	•	•	40-Kold
Skjorte	60	4	55	1.15	600	•	•	•	*	•	60-Kold
Sart	40	3	54	0.44	600			•	•	•	40-Kold
Uld	40	2	45	0.31	600			•		•	40-Kold
Håndvask	30	1.5	33	0.19	600						30-Kold

• : Valgbart

* : Automatisk valg, ingen annullering.

** : Økonomiprogram (EN 60456 Ed.3)

*** : Hvis maskinens maksimale centrifugeringsfart er lavere end denne værdi, kan du kun vælge op til den maksimale centrifugeringsfart.

- : Se programbeskrivelse for maksimal kapacitet.

i De ekstra hjælpefunktioner i skemaet kan variere afhængigt af, hvilken model maskinen er.

i Vand- og strømförbrug kan variere afhængigt af ændringer i vandtrykket, vandets hårdhed og temperatur, omgivelsernes temperatur, typen og mængden af vasketøj, valg af hjælpefunktioner og centrifugeringsfart samt ændringer i strømspændingen.

i Du kan se vasketiden på det valgte program på maskinens display. Det er normalt, at der opstår små differencer mellem tiden vist på displayet og den virkelige vasketid.

Valg af hjælpefunktioner

Vælg den ønskede hjælpefunktion før programmet startes. Desuden kan du til- eller fravælge hjælpefunktioner, der er passende til det igangværende program, ved at trykke på start/pause/annulering-knappen når maskinen er i gang. For at gøre det, skal maskinen være på et trin forud for den hjælpefunktion, du ønsker at til- eller fravælge.

Afhængig af programmet, tryk a, b, c eller d - knapper for at vælge den ønskede hjælpefunktion. Symbolet for den valgte hjælpefunktion vil blive vist på displayet.

i Nogle funktioner kan ikke vælges sammen. Hvis en anden hjælpefunktion, der er i konflikt med den første, vælges før start af maskinen, vil den først valgte funktion blive annulleret og den sidst valgte hjælpefunktion forblive aktiv. Hvis du f.eks. ønsker at vælge kvikvask efter at have valgt forvask, annulleres forvask og kvikvask forbliver aktiv.

i En hjælpefunktion, der ikke passer sammen med programmet, kan ikke vælges. (Se "Program- og forbrugsskema")

i De ekstra funktioner kan variere afhængig af, hvilken model maskinen er.

• Forvask

En forvask kan kun betale sig til meget snavset vasketøj. Ved at undlade forvask sparer du energi, vand, vaskemiddel og tid.

F1 vil blive vist på displayet, når du vælger denne funktion (a).

• Hurtig vask

Dene funktion kan bruges i bomuld- og syntetisk-programmerne. Den forkorter vasketiden og antallet af skyl ved vask af lettere snavset tøj.

F2 vil blive vist på displayet, når du vælger denne funktion (b).

i Når du vælger denne funktion, fyldes maskinen kun med halvdelen af den mængde, der er angivet i programskemaet.

• Ekstra skylning

Denne funktion gør det muligt for maskinen af skylle en ekstra gang efter det skyl, der kommer lige efter klarvasken. Dermed begrænses risikoen for, at den minimale mængde vaskemiddel, der er tilbage i tøjet, kan genere sart hud (spædbørn, allergier osv.).

F3 vil blive vist på displayet, når du vælger denne funktion (c).

• Anti-krøl

Denne funktion krøller tøjet mindre, når det vaskes. Tromlens bevægelser er reduceret og centrifugeringen er begrænset for at undgå krølning. Desuden vaskes med høj vandstand. F4 vil blive vist på displayet, når du vælger denne funktion (d).

• Udsæt skylning

Hvis du ikke tømmer maskinen umiddelbart efter, programmet er slut, kan du bruge skyllestop-funktionen og beholde vasketøjet i det sidste hold skyllevand for at undgå, at tøjet krøller når

der ikke er vand i maskinen. Tryk på start/pause/annulering-knappen efter denne proces, hvis du ønsker at tømme vandet ud uden at centrifugere vasketøjet. Programmet vil fortsætte og være færdigt efter udtømmning af vandet.

Hvis du ønsker at centrifugere det vasketøj, der ligger i vand, indstilles centrifugeringsfarten og dernæst trykkes på start / pause/annulering-knappen.

Programmet fortsætter. Vandet tømmes ud, vasketøjet centrifugeres og programmet er færdigt..

• Iblødsætning

Iblødsætningsfunktionen sikrer, at indgroede pletter på tøjet nemmere fjernes ved at lægge det i sæbevand før start af programmet.

Tidsvisning

Den resterende tid til afslutning af programmet vil vises på displayet mens programmet kører. Tiden vises som "01:30" i timer og minutter.

i Programmets tid kan afvige fra værdierne i "Program- og forbrugsskema", afhængig af vandtryk, vandets hårdhed og temperatur, rumtemperatur, mængde og type af vasketøj, valgte hjælpeprogrammer, valgte funktioner og ændringer på netspændingen.

Forsinket start

Med forsinket start-funktionen kan programstart udskydes med op til 24 timer. Forsinket starttid kan øges med 30 minutters stigninger.

i Brug ikke flydende vaskemiddel i forbindelse med forsinket start! Der er risiko for pletter på tøjet.

Åben frontlågen, anbring vasketøjet og tilsæt vaskemiddel osv. Vælg vaskeprogram, temperatur, centrifugeringsfart og, hvis ønsket, hjælpefunktioner. Indstil den ønskede forsinket starttid ved at trykke på forsinket start + eller - knapper. Forsinket start symboler vil blinke. Tryk på start / pause /annulering-knappen. Nedtællingen til forsinket start vil starte. Forsinket start symboler vil lyse konstant. Start-symboler vil forsvinde. ":" tegn midtvejs i forsinket starttid vil blinke på displayet.

i Der kan ilægges ekstra vasketøj i den forsinkede start-periode. Ved afslutning af nedtællingen slukker alle forsinket start-lys, det valgte program starter, og tiden for det valgte program vises på displayet.

Ændring af forsinket start-periode

Hvis du ønsker at ændre tiden under nedtællingen: Tryk på start / pause /annulering-knappen. ":" tegn midtvejs i forsinket starttid vil stoppe med at blinke på displayet. Pause-symboler vil blive vist. Forsinket start symboler vil blinke. Start-symboler vil forsvinde. Indstil den ønskede forsinket starttid ved at trykke på forsinket start + eller - knapper. Tryk på start / pause /annulering-knappen. Forsinket start symboler vil lyse konstant. Pause-symboler vil forsvinde. Start-symboler vil forsvinde. ":" tegn midtvejs i forsinket starttid vil blinke på displayet.

Anullering af forsinket start-periode

Hvis du ønsker at standse nedtællingen til forsinket start og starte programmet med det samme: Tryk på start / pause / annullering-knappen. ":", tegn midtvejs i forsinket starttid vil stoppe med at blinke på displayet. Start-symbolet vil forsvinde. Pause-symbolet og forsinket start-symbolet vil blinke. Sænk den ønskede forsinket starttid ved at trykke på forsinket start + eller - knapper. Programmets varighed vises efter 30 minutter. Tryk på start / pause / annullering-knappen for at starte programmet.

Start af programmet

Tryk på start / pause / annullering-knappen for at starte programmet. Start-symbolet, der viser start af programmet, tændes. Frontlågen er låst og dørlås-symbolet bliver vist på displayet. Symbolet på det trin, som programmet er startet, vises på displayet (forvask, klarvask, skyl, skyllemiddel og centrifugering).

Programforløb

Programforløbet at det kørende program indikeres på displayet med et sæt af symboler. De relevante symboler vises på displayet ved begyndelsen af hvert programtrin og alle symboler lyser indtil slutningen af programmet. Symbolet yderst til højre indikerer det nuværende programtrin.

Forvask

Hvis forvasken er valgt, vil forvask-symbol vises på displayet og det vil indikere, at forvasken er startet.

Klarvask

Klarvask-symbol, der indikerer, at klarvasken er startet, vises på displayet.

Skyl

Skyl-symbol, der indikerer, at skyl er startet, vises på displayet.

Skyllemiddel

Skyllemiddel-symbol, der indikerer, at skyllemiddel-trinet er startet, vises på displayet.

Centrifugering

Vises i begyndelsen af den afsluttende centrifugeringstrin og bliver ved med at lyse under centrifugering og udpumpning.

i Hvis maskinen ikke fortsætter til centrifugering, kan skyllestop-funktionen være aktiv eller det automatiske overvågningssystem være aktiveret på grund af ujævn fordeling af vasketøjet.

Lås på frontlågen

Der er et låsesystem på maskinens frontlågen, der forhindrer åbning af døren i de tilfælde, hvor vandniveauet gør det uhensigtsmæssigt. Dørlås-symbolet vises når frontlågen er låst. Dette symbol vil blinke indtil frontlågen er klar til åbning efter afslutningen af programmet, eller når maskinen standser. Unladd at åbne den låste frontlåge med tvang. Symbolet forsvinder når døren er klar til at åbnes. Du kan åbne døren når symbolet forsvinder.

Ændring af valg efter at

programmet er startet

Pauseindstilling af maskinen

Tryk på start/pause/annullering-knappen for at bringe maskinen i pauseindstilling. Pause-symbolet på displayet vil indikere, at maskinen er i pauseindstilling. Start-symbolet vil forsvinde.

Ændring af fart- og temperaturindstilling for hjælpefunktioner

Du kan annullere eller aktivere hjælpefunktionerne afhængigt af det trin, programmet har nået. Se "Valg af hjælpefunktion".

Du kan også ændre fart- og temperaturindstilling. Se " Valg af centrifugering" og "Valg af temperatur".

Tilføjelse eller udtagning af vasketøj

Tryk på start/pause/annullering-knappen for at bringe maskinen i pauseindstilling. Programmets opfølgingslys på det trin, maskinen var i, da

den blev skiftet til pauseindstilling, blinker. Vent indtil frontlågen kan åbnes. Åben frontlågen og læg vasketøj i eller tag det ud. Luk frontlågen. Foretag eventuelle ændringer i hjælpefunktioner, temperatur- og fartindstilling. Tryk på start / pause / annullering-knappen for at starte maskinen.

i Frontlågen kan ikke åbnes hvis vandtemperaturen i maskinen er høj eller hvis vandniveauet er over lågens niveau.

Børnesikring

Brug børnesikring for at undgå, at børn spiller ved maskinen. Dermed undgår du ændringer i et program, der kører.

i Du kan tænde og slukke maskinen med tænd/sluk-knappen når børnesikring er aktiveret. Når du tænder maskinen igen vil programmet fortsætte fra det sted, det stoppede.

Aktivering af børnesikringen:

Tryk og hold 2. og 4. hjælpefunktionsknap nede i 3 sekunder. "Con" bliver vist på displayet.

i Hvis du trykker på en hvilken som helst knap, mens børnesikringen er aktiveret, vil det samme symbol blive vist på skærmen.

Deaktivering af børnesikring:

Tryk og hold 2. og 4. hjælpefunktionsknap nede i 3 sekunder. "COFF" bliver vist på displayet.

i Glem ikke at deaktivere børnesikringen ved afslutningen af programmet, hvis det var slået til tidligere. Ellers vil maskinen ikke tillade et valg af et nyt program.

annullering af programmet

Tryk på start / pause / annullering-knappen og hold den nede i 3 sekunder. Start-symbolet vil blinke. Symbolet af det trin, programmet blev annulleret ved, forbliver med at lyse. "END" bliver vist på displayet og programmet er annulleret.

i Hvis du ønsker at åbne lågen efter at have annulleret programmet, men dette ikke er muligt da vandet inde i

maskinen er over lågens åbningsniveau, skal du dreje programvælgeren til Udpumpning+centrifugering-program og tømme maskinen fra vandet.

Maskinen er i en skyll-stop-indstilling.

Centrifugering-symbol blinker og pause-symbol lyser når maskinen er i skyll-stop-indstilling.

Hvis du ønsker at centrifugere tøjet når maskinen er i denne indstilling:

Juster centrigugeringsfart og tryk på start / pause / annullering-knappen. Pause-symbolet og start-symbolet kommer frem. Programmet fortsætter, vandet udpumpes og tøjet centrifugeres.

Hvis du kun ønsker at udpumpe vandet uden centrifugeringen:

Tryk blot på start / pause / annullering-knappen. Pause-symbolet vil forsvinde. Start-symbolet vil forsvinde. Programmet fortsætter og vandet tømmes.

Afslutning af program

Ved afslutningen af programmet vil "Slut"(End) blive vist på skærmen. Symboler på programtrin bliver ved med at lyse. Hjælpfunktioner, centrifugeringsfart og temperatur, der blev valgt ved begyndelsen af programmet, forbliver valgte.

5 Vedligeholdelse og rengøring

Produktets levetid forlænges og hyppige problemer begrænses ved rengøring med jævne mellemrum.

Rengøring af sæbeskuffen

Rens sæbeskuffen med jævne mellemrum (efter 4-5 vasketid) som vist nedenfor for at undgå ophobning af pulversæbe med tiden.

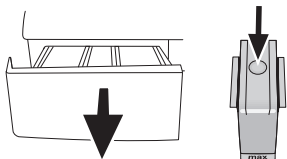

Tryk på prikken på hæverten i skyllemiddelfadningen og træk den imod dig, indtil sæbeskuffen kan frigøres fra maskinen.

i Hvis der begynder at samle sig mere vand og skyllemiddel end normalt i afdelingen for skyllemiddel, skal hæverten renses.

Vask sæbeskuffen og hæverten i rigeligt lunkent vand i en balje. Bær gummihandsker eller brug en passende børste for at undgå at få aflejringerne i skuffen på huden mens du rengør. Skub skuffen på plads igen efter rengøring og sørg for, at den er anbragt rigtigt.

Rensning af vandtilførselsfiltre

Der sidder et filter for enden af hver vandtilførselsventil bag på maskinen samt i enden af hver vandtilførselslange, hvor de er tilsluttet vandhanen. Disse filtre forhindrer fremmedlegemer og snavs i vandet i at trænge ind i vaskemaskinen. Filtrene bør renses, da de bliver snavsede.

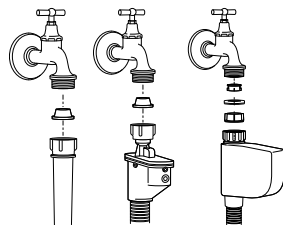

Luk for vandet. Fjern møtrikkerne fra vandtilførselslangerne for at få adgang til filtrene på vandtilførselsventilerne. Rens dem med en passende børste. Hvis filtrene er for snavsede, kan de tages ud med en pincet og rengøres. Udtag filtrene på de flade ender af vandtilførselslangerne sammen med pakningerne og rens dem grundigt i rindende vand. Sæt omhyggeligt pakningerne og filtrene tilbage på plads og fastgør møtrikkerne med hånden.

Udtømning af resterende vand og rensning af pumpefilteret.

Filtersystemet i din maskine forhindrer faste genstande som knapper, mønter og stoffibre i at tilstoppe pumpens skovlhjul under udtømning af vaskevandet. På den måde kan vandet komme ud uden problemer og pumpens levetid forlænges. Hvis maskinen ikke kan tømme vandet ud, er pumpens filter tilstoppet. Filteret skal renses når som helst, det er tilstoppet, eller hver 3. måned. Før pumpefilteret kan renses, skal vandet tømmes ud.

Desuden kan det være nødvendigt at tømme vandet ud, hvis maskinen skal transporteres (f.eks. i forbindelse med flytning) eller hvis vandet fryser.

⚠ Fremmede genstande i pumpefilteret kan beskadige din maskine og kan forårsage støjproblemer.

Rensning af det snavsede filter og udtømning af vandet:

Afbrød strømmen til vaskemaskinen.

⚠ Temperaturen på vandet i maskinen kan blive op til 90 °C. For at undgå faren for skoldning, må filteret først renses, når vandet i maskinen er afkølet.

Åben filterdækslet.

Hvis filterdækslet består af to dele, trykkes knappen på filterdækslet nedad og delen trækkes ud mod dig selv.

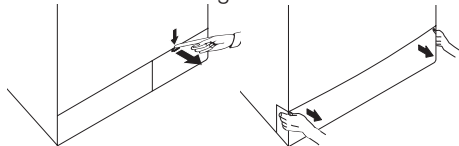

Hvis filterdækslet er i et stykke, trækkes dækslet fra begge sider i toppen for at åbne.

i Du kan fjerne filterlåget ved at skubbe let nedad med en tynd plastik skruetrækker gennem åbningen oven over filterlåget. Brug ikke metal værktøj til at fjerne filterlåget.

Nogle af vores produkter har en nød-udledningsslange, og nogle har ikke. Følg nedenstående trin for at udtømme vandet. Udtømning af vand, når produktet har en nød-udledningsslange:

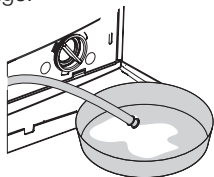

Træk nød-udledningsslangen frem fra opbevaringsstedet. Anbring en stor beholder for enden af slangen. Tøm vandet ud i beholderen ved at trække proppen ud for enden af slangen. Når beholderen er fuld, lukket slangens åbning med proppen igen. Når beholderen er tomt, gentages ovenstående fremgangsmåde for at fortsætte udtømningen af vand fra maskinen. Når vandet er tømt ud, lukkes enden af slangen med proppen igen, og slangen sættes på plads. Drej pumpefilteret for at tage det ud. Udtømning af vand, når produktet ikke har en nød-udledningsslange:

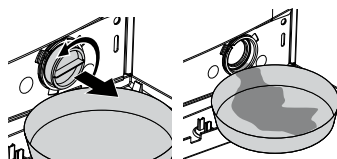

Anbring en stor beholder foran filteret for at fange vandet fra filteret. Løsn pumpefilteret (mod uret), indtil vandet begynder at flyde. Fyld det udstrømmende vand i beholderen, som du har anbragt foran filteret. Hav altid en klud parat til at tørre spildt vand op. Når vandet i maskinen holder op med at løbe, udtages filteret helt ved at dreje på det. Fjern alle aflejringer og fibre inde i filteret samt omkring pumpens skovlhjul. Genindsæt filteret.



⚠ Hvis dit produkt har en vanddyse skal du sikre, at filteret sættes på plads i sit kammer i pumpen. Brug aldrig tvang, når filteret skal genindsættes i kammeret. Skub filteret helt ind på plads. Ellers kan der sive vand ud fra filterdækslet.

Hvis filterdækslet består af to dele, lukkes filterdækslet ved at trykke på knappen. Hvis det kun er én del, skal tapperne i den nederste del først på plads, hvorefter den øverste del trykkes for at lukke.

Frisk op (Frisker op)	Øko 20 (Øko vask)	Maskinrens (Selvrens)	Undertøj	Mini (Daglig ekspres)	Mini 14 (Ekstra kort) (Super kort ekspres)	Halvfyldt	Hurtig vask	Mørk vask (Kulørt tøj) (Mørke farver)	Mix	Mini (Daglig ekspres)	Modepleje
Tænd/sluk	Start Pause	Bomuld	Syntetisk	Uld	Finvask	Intensivt (Intensiv)	Sport	Skjorte	Dyne	Hygiejne	
Håndvask	Forvask	Klarvask	Ekstra skyl	Ligge i blød	Antikrøl	Skyllestop	Ingen centrifuger- ing	Centrifuger- ing	Kold	Klar	
Vask	Slut	Borneåls	Annuller 3'	Temperatur	Tidsforskyd- ning	Nedløb	Active 40	Active øko	Skyl	Bomuld øko	

6 Tekniske specifikationer

Modeller (DA)	WNF 8447 RCE30
Maksimal kapacitet v. tørt tøj (kg.)	8
Højde (cm.)	84
Bredde (cm.)	60
Dybde (cm.)	62
Nettovægt (±4 kg.)	76
Netspænding (V/Hz)	230 V / 50Hz
Sikring (A)	10
Total effekt (W)	2200
Centrifugeringshastighed (maks. omdr./min.)	1400
Standby-tilstand effekt (W)	1.40
Slukket-tilstand effekt (W)	0.20

-  Tekniske specifikationer kan ændres uden forudgående varsel for at forbedre produktets kvalitet.
-  Tallene i manualen er skematiske og svarer muligvis ikke nøjagtigt til produktet.
-  De angivne værdier på produktmærkaterne eller i den ledsagende dokumentation er opnået under afprøvning i laboratorier i overensstemmelse med de relevante standarder. Disse værdier kan variere afhængigt af produktets operationelle og miljømæssige forhold.



Dette produkt bærer symbolet for selektiv sortering af affald fra elektrisk og elektronisk udstyr (WEEE).

Det betyder, at dette produkt skal håndteres i henhold til det Europæiske Direktiv 2002/96/EC for at blive genanvendt eller afmonteret for at minimere påvirkningen af miljøet. For yderligere information bedes du kontakte de lokale myndigheder.

Elektroniske produkter, der ikke er omfattet af den selektive sorteringsproces, er potentielt farlige for miljøet og menneskets sundhed pga. af tilstedeværelsen af farlige substanser.

7 Fejlfinding

Programmet kan ikke startes eller vælges.

- Vaskemaskinen er skiftet til beskyttelsesindstilling på grund af et forsyningsproblem (strømspænding, vandtryk osv.). >>> *Tryk og hold Start/Pause-knappen nede i 3 sekunder for at nulstille maskinen til fabriksindstillingen. (Se "Annullering af programmet")*

Vand i maskinen.

- Der kan være tilbageværende vand i maskinen på grund af kontrolprocesserne i produktionen. >>> *Det er ikke en fejl. Vand er ikke skadeligt for maskinen.*

Maskinen vibrerer og støjer.

- Maskinen står måske, så den ikke er i balance. >>> *Juster fødderne, så maskinen står vandret.*
- Der kan være kommet et fremmedlegeme i pumpefilteret. >>> *Rens pumpefilteret.*
- Transportsikkerhedsboltene er ikke fjernet. >>> *Fjern transportsikkerhedsboltene.*
- Der kan være for lidt vasketøj i maskinen. >>> *Læg mere vasketøj i maskinen.*
- Maskinen kan være overbelastet med vasketøj. >>> *Tag noget af vasketøjet ud af maskinen eller fordel tøjet ensartet i maskinen med hånden.*
- Maskinen støder måske imod en fast flade. >>> *Sørg for, at maskinen ikke læner sig mod noget.*

Maskinen standsede kort tid efter, programmet startede.

- Maskinen kan være standset midlertidigt på grund af lav spænding. >>> *Den fortsætter med at arbejde, når strømspændingen er tilbage på normalt niveau.*

Programmet tæller ikke ned. (På modeller med display)

- Timeren stopper muligvis, mens der tages vand ind. >>> *Tidsindikatoren tæller ikke ned, før maskinen har taget tilstrækkeligt vand ind. Maskinen venter, indtil der er en tilstrækkelig vandmængde, for at undgå et dårligt vaskeresultat på grund af for lidt vand. Derefter genoptager tidsindikatoren nedtællingen.*
- Timeren stopper muligvis under opvarmning af vandet. >>> *Tidsindikatoren tæller ikke ned, før maskinen har nået den valgte temperatur.*
- Timeren stopper muligvis under centrifugering. >>> *Det automatiske system til sporing af ubalance i tromlen kan være aktiveret på grund af ujævn fordeling af vasketøjet.*
- ❗ Maskinen centrifugere ikke, når vasketøjet er ujævnt fordelt i tromlen. Det sker for at beskytte maskinen og omgivelserne mod eventuelle skader. Vasketøjet bør omfordeles og centrifugeres igen.

Der kommer skum fra sæbeskuffen.

- Der er fyldt for meget vaskemiddel i. >>> *Bland en skefuld skyllemiddel med en 1/2 l vand og hæld det i sæbeskuffens afdeling for klarvask.*
- ❗ Tilsæt vaskemiddel i maskinen velegnet til de programmer og maksimal tøjmængde indikeret i "Program- og forbrugsskema". Når du bruger yderligere kemiske midler (pletfjernere, blegemidler, osv.), skal du reducere mængden af vaskemiddel.

Ved afslutningen af programmet vil vasketøjet forblive vådt.

- Ekstra sæbeskum kan finde sted og automatisk skumabsorptionssystem kan have været aktiveret på grund af for stor mængde af vaskemiddel. >>> *Brug de anbefalede doseringer af vaskemidlet.*
- ❗ Maskinen centrifugere ikke, når vasketøjet er ujævnt fordelt i tromlen. Det sker for at beskytte maskinen og omgivelserne mod eventuelle skader. Vasketøjet bør omfordeles og centrifugeres igen.

⚠ Hvis du ikke kan fjerne problemet, selv om du følger instruktioner, kontakt din forhandler eller autoriseret serviceagent. Prøv aldrig selv at reparere et produkt, der ikke fungerer.

1 Važne sigurnosne upute

Ovaj dio sadrži sigurnosne informacije koje će vam pomoći da se zaštitite od opasnosti od ozljede ili oštećenja. Neispunjavanje ovih uputa poništava vaša jamstva.

Opća sigurnost

- Ovaj proizvod nije namijenjen uporabi od strane osoba s fizičkim, osjetilnim ili mentalnim nedostacima ili ljudima bez potrebnog znanja ili iskustva (uključujući djecu) osim pod nadzorom osobe koja će biti odgovorna za njihovu sigurnost ili koja će im pravilno pokazati kako koristiti proizvod.
- Nikad ne stavljajte proizvod na pod pokriven sagom; inače će nedostatak protoka zraka ispod struja uzrokovati pregrijavanje električnih dijelova. To može dovesti do problema s Vašim strojem.
- Ne uključujte stroj ako su kabel ili utikač oštećeni. Pozovite ovlaštenog servisera.
- Neka ovlašteni električar spoji osigurač od 16 Ampera na lokaciji gdje je proizvod instaliran.
- Ako je proizvod pokvaren, ne smije raditi ako ga ne popravi ovlašteni serviser. Postoji opasnost

od strujnog udara!

- Ovaj proizvod je dizajniran tako da će nastaviti raditi u slučaju ponovnog napajanja nakon prekida napajanja. Ako želite prekinuti program, pogledajte dio "Opoziv programa".
- Spojite proizvod na uzemljenu utičnicu zaštićenu osiguračem koji je u skladu s vrijednostima naznačenim u dijelu "Tehničke specifikacije". Uzemljenje vam mora napraviti ovlašteni električar. Naša tvrtka neće biti odgovorna za bilo kakva oštećenja do kojih dođe kad se proizvod koristi bez uzemljenja u skladu s lokalnim zakonima.
- Crijeva za dovod i izbacivanje vode moraju biti dobro pričvršćena i ostati neoštećena. Inače postoji opasnost od curenja vode.
- Nikada nemojte otvarati vrata perilice ili vaditi filter dok još ima vode u bubnju. Inače može doći do opasnosti od izlivanja i ozljede zbog tople vode.
- Nemojte na silu otvarati vrata za punjenje. Vrata za punjenje će biti spremna za otvaranje tek nekoliko minuta nakon dovršetka ciklusa za pranje. U slučaju nasilnog otvaranja vrata za punjenje, mogu se oštetiti vrata i mehanizam za zaključavanje.
- Isključite uređaj kad se ne koristi.
- Nikad nemojte prati uređaj tako da na njega nanosite ili izljevate vodu! Postoji opasnost od strujnog udara!
- Nikada nemojte dirati utikač mokrim rukama! Ne ne isključujte tako da povlačite kabel, uvijek izvlačite tako da držite samo za utikač.
- Koristite samo deterdžente, omekšivače i dodatke koji su podesni za strojno pranje.
- Slijedite upute na etiketama tkanina i pakiranjima deterdženta.
- Proizvod se mora isključivati tijekom instalacije,

održavanja, čišćenja i popravaka.

- Neka instalaciju i popravke uvijek izvodi ovlašteni serviser. Proizvođač neće biti odgovoran za oštećenja do kojih dođe zbog postupaka koje izvode neovlaštene osobe.

Namjeravana uporaba

- Ovaj proizvod je napravljen za uporabu u kućanstvu. Nije podesno za komercijalnu uporabu i ne smije se koristiti za bilo što osim namijenjene svrhe.
- Uređaj se smije koristiti samo za pranje i ispiranje rublja prema tome kako su označene.
- Proizvođač se odriče bilo kakve odgovornosti do koje dođe zbog nepravilne uporabe ili transporta.

Sigurnost djece

- Električni proizvodi su opasni za djecu. Držite djecu podalje od uređaja kad radi. Ne dajte im da diraju perilicu. Koristite zaključavanje zbog djece da biste spriječili djecu da diraju proizvod.
- Nemojte zaboraviti zatvoriti vrata za punjenje kad izlazite iz prostorije gdje se proizvod nalazi.
- Držite sve deterdžente i aditive na sigurnom mjestu podalje od dosega djece.

2 Instalacija

Za instalaciju proizvoda, potražite najbližeg ovlaštenog servisera. Prije zvanja ovlaštenog servisera, da biste spremili proizvod za uporabu, pregledajte informaciju u korisničkom priručniku i pazite da su električna energija, dovod vode i sustav za odvod vode odgovarajući. Ako isu, pozovite ovlaštenog majstora i vodoinstalatera da izvrši sve potrebne prilagodbe.

- i** Priprema lokacije i elektroinstalacija, vodovoda i kanalizacije na mjestu za instalaciju je odgovornost klijenta.

⚠ Instalaciju i spajanje proizvoda na el. energiju mora izvršiti ovlašteni serviser. Proizvođač neće biti odgovoran za oštećenja do kojih dođe zbog postupaka koje izvode neovlaštene osobe.

⚠ Prije instalacije, vizualno provjerite da li proizvod na sebi ima bilo kakvih nedostataka. Ako nema, instalirajte ga. Oštećeni proizvodi predstavljaju rizik za vašu sigurnost.

- i** Pazite da se crijeva za dovod i odvod vode, kao i kabel napajanja, ne presavijaju, nisu priklješteni ili zgnječeni dok se uređaj gurao na mjesto nakon instalacije ili čišćenja.

Odgovarajuća lokacija za instalaciju

- Stavite stroj na čvrstu površinu. Ne stavljajte ga na krparu ili slične površine.
- Ukupna masa perilice i sušilice - s cijelim punjenjem - kad se stave jedno na drugo doseže do cca. 180 kg. Stavite proizvod na čvrst i ravan pod koji ima dovoljan kapacitet punjenja!
- Ne stavljajte proizvod na kabel napajanja.
- Ne instalirajte proizvod na mjesta gdje temperatura može pasti ispod 0°C.
- Stavite proizvod najmanje 1 cm od rubova drugog namještaja.

Uklanjanje pojačanja pakiranja

Nagnite stroj prema nazad da biste uklonili pojačanja pakiranja. Uklonite pojačanje pakiranja povlačenjem trake.

Otvaranje transportnih brava

- ⚠ Ne skidajte transportne brave prije vađenja pojačanja pakiranja.
 - ⚠ Uklonite transportne sigurnosne vijke prije rada s perilicom, inače će se proizvod oštetiti.
1. Otpustite sve matice matičnim ključem dok se ne počnu slobodno okretati (C).
 2. Skinite transportne sigurnosne vijke laganim okretanjem.
 3. Stavite poklopce dostavljene u vrećici s Uputama za uporabu u rupe na stražnjoj ploči (P).

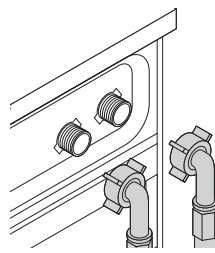

- ⓘ Držite transportne sigurnosne vijke na sigurnom mjestu da biste ih ponovno koristili kad se perilica bude ponovno prenosila u budućnosti.
- ⓘ Nikad ne pomičite aparat bez montiranih sigurnosnih vijaka!

Spajanje s vodovodom

- ⓘ Tlak vode koji je potreban za rad proizvoda je između 1 i 10 bara (0,1 – 10 MPa). Morate imati 10 - 80 litara vode koja teče iz pipe u jednoj minuti da bi stroj radio kako treba. Stavite ventil koji smanjuje tlak ako je tlak vode viši.
 - ⓘ Ako ćete koristiti proizvod s dvostrukim ulazom vode kao jednostruku jedinicu ulaza (hladne) vode, morate instalirati odgovarajući čep na ventil tople vode, prije rada s uređajem. (Odnosi se na proizvode dostavljene s grupom čepova.)
 - ⓘ Ako želite koristiti oba ventila za vodu na proizvodu, spojite crijevo za vodu nakon uklanjanja čepa i grupe brtvi s ventil s toplom vodom. (Odnosi se na proizvode dostavljene s grupom čepova.)
- ⚠ Modeli s jednostrukim dovodom vode se ne smiju spajati na pipu s toplom vodom. U takvom će slučaju rublje biti oštećeno ili će se proizvod prebaciti na zaštitni način rada i neće raditi.
 - ⚠ Ne koristite stara ili rabljena crijeva za dovod vode na novom proizvodu. To može uzrokovati mrlje na vašem rublju.
1. Spojite posebna crijeva dostavljena sa strojem na ventil dovoda vode na stroju. Crveno crijevo (lijevo) (maks. 90°C) je za dovod tople vode, plavo crijevo (desno) (maks. 25°C) je za dovod hladne vode.

- ⚠ Kad montirate perilicu, pazite da su priključci na hladnu i toplu vodu točno spojeni. Inače vaše rublje može na kraju pranja biti vruće i pohabati će se.
- 2. Zavijte sve vijke crijeva rukom. Kod zatezanja vijaka, nikad ne koristite ključ.

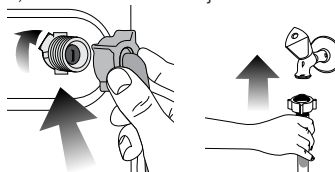

3. Otvorite pipe do kraja kad spojite crijevo da biste provjerili da li voda curi na sastavima. Ako curi, isključite pipu i uklonite vijak. Ponovno pažljivo zategnite vijak nakon provjere brtve. Da biste spriječili curenje vode i posljedična oštećenja, držite pipe zatvorene kad se stroj ne koristi.

Spajanje na odljev

- Kraj crijeva se mora spojiti direktno na odljev za vodu ili na umivaonik.
- ⚠ Vaša će kuća biti poplavljena ako crijevo izađe iz kućišta tijekom izbacivanja vode. Nadalje, postoji opasnost od opekлина zbog visokih temperatura pranja! Da biste spriječili takve situacije i da biste osigurali nesmetano uzimanje i izbacivanje vode u stroju, pričvrstite kraj crijeva za odlijevanje tako da ne izlazi.
- Crijevo se treba spojiti na visinu od najmanje 40 cm i najviše 100 cm.
- U slučaju da je crijevo dignuto nakon stajanja na podu ili blizu poda (manje od 40 cm iznad zemlje), odljev vode postaje teži i rublje može izaci mokro. Zato, pridržavajte se visina opisanih na slici.

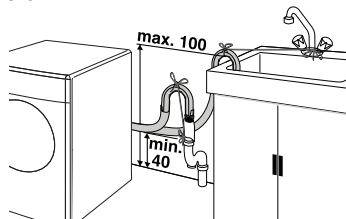

- Da biste spriječili vraćanje prljave vode u stroju i omogućili lako izbacivanje vode, ne uranjajte kraj crijeva u prljavu vodu i ne stavljajte u odvod dulje od 15 cm. Ako je predugo, skratite ga.
- Kraj tog crijeva se ne smije presavijati, ne

smije se stajati na njega i crijevo ne smije biti zaglavljeno između odvoda i stroja.

- Ako je duljina crijeva prekratka, koristite ga tako da dodate originalno produžno crijevo. Duljina crijeva ne smije prelaziti 3.2m. Da biste izbjegli istjecanje vode, spoj između produžnog crijeva i odljevnog crijeva na stroju mora biti dobro montiran odgovarajućom spojnicom da ne spadne i da ne curi.

Prilagodavanje nogu

-  Da biste osigurali da proizvod radi tiše i s manje vibracija, mora stajati ravno i u ravnoteži na svojim nožicama. Uravnotežite stroj prilagodavanjem nožica. Inače se proizvod može pomaknuti s mjesta i uzrokovani lom i probleme s vibracijom.

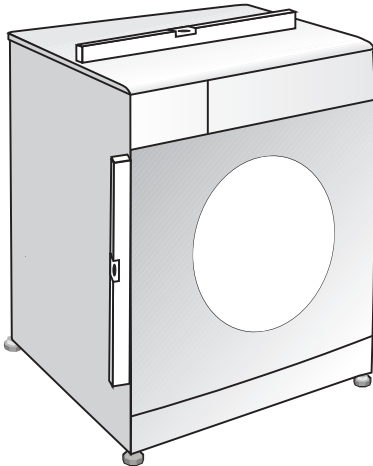

1. Ručno (rukum) otpustite vijke za zaključavanje na nogama.
2. Prilagodite nožice dok proizvod ne bude stajao ravno i u ravnoteži.
3. Ponovno zavijte sve vijke rukom.

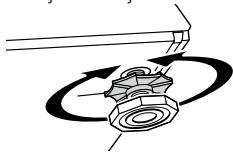

-  Ne koristite nikakve alate za otpuštanje vijaka za zaključavanje. Inače se mogu oštetiti.

Elektroinstalacija

Spojite proizvod na uzemljenu utičnicu zaštićenu osiguračem koji je u skladu s vrijednostima naznačenim u dijelu "Tehničke specifikacije". Naša tvrtka neće biti odgovorna za bilo kakva oštećenja do kojih dođe kad se proizvod koristi bez uzemljenja u skladu s lokalnim zakonima.

- Spajanje treba biti u skladu s nacionalnim odredbama.
- Kabel napajanja mora biti lako dostupan nakon instalacije.
- Napon i dozvoljena zaštita osiguračem ili



sklopkom su naznačene u dijelu "Tehničke specifikacije". Ako je trenutna vrijednost osigurača ili sklopke u kući manja od 16 Ampera, neka ovlaštenu električar instalira osigurač od 16 Ampera.

- Naznačeni napon mora biti jednak naponu Vaše struje.
 - Ne spajajte preko produžnih kabela ili razvodnika.
-  Oštećene kabele napajanja moraju zamijeniti ovlašteni serviseri.

Prva uporaba

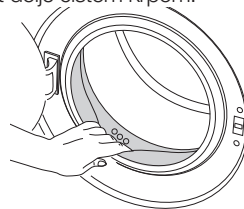
Prije početka uporabe proizvoda, pazite da su sve pripreme izvršene u skladu s uputama u dijelu "Važne sigurnosne informacije" i "Instalacija". Da biste pripremili proizvod za pranje rublja, prvo izvršite program za čišćenje bubnja. Ako vaš stroj nema program za čišćenje bubnja, koristite program Pamuk 90 i odaberite i pomoćne funkcije Dodatna voda ili dodatno ispiranje. Prije pokretanja programa, stavite najviše 100g praška protiv kamenca u glavni odjeljak za pranje (odjeljak br. II). Ako je sredstvo protiv kamenca u obliku tablete, stavite samo jednu tabletu u odjeljak br.2. Kad program završi, osušite unutrašnjost dolje čistom krpom.



-  Koristite sredstvo protiv kamenca koje je podeso za perlice.
-  Možda je u uređaju ostalo malo vode zbog kontrole kvalitete u proizvodnji. To nije štetno po proizvod.

Odlaganje materijala pakiranja

Materijali pakiranja su opasni za djecu. Držite materijale pakiranja na sigurnom mjestu, podalje od doseg djece.

Materijali pakiranja proizvoda su proizvedeni od recikliranih materijala. Odložite ih pravilno i sortirajte u skladu s uputama o recikliranom otpadu. Nemojte ih odlagati s normalnim otpadom iz kućanstva.

Transport proizvoda

Isključite proizvod prije transporta. Uklonite spojeve za izbacivanje vode i dovod vode, Izbacite preostalu vodu u proizvodu do kraja; pogledajte, "Odljevanje preostale vode i čišćenje filtra pumpe". Instalirajte transportne sigurnosne vijke obrnutim redoslijedom od onog kako ste ih uklonili, pogledajte "Uklanjanje vijaka za transport".

-  Nikad ne pomičite aparat bez montiranih sigurnosnih vijaka!

Odlaganje starog proizvoda

Odložite stari proizvod na način koji ne šteti okolišu. Obratite se lokalnom dobavljaču ili odlagalištu na vašem području da biste saznali kako odložiti svoj proizvod.

Zbog sigurnosti djece, prije odlaganja proizvoda

prerežite kabel napajanja i polomite mehanizam za zaključavanje vrata za punjenje tako da ne radi.

3 Priprema

Što treba radi za uštedu energije

Sljedeće informacije će Vam pomoći da koristite proizvod na ekološki i energetski učinkovit način.

- Neka proizvod radi na najvišem dopuštenom kapacitetu koji je dopušten za odabrani program, ali nemojte preopteretiti; pogledajte "Tablicu programa i potrošnje".
- Uvijek slijedite upute o deterdžentu na pakiranju deterdženta.
- Perite malo prljavo rublje na niskim temperaturama.
- Koristite brže programe za manje količine malo prljavog rublja.
- Ne koristite pretpranje i visoke temperature za rublje koje nije jako prljavo ili koje ne sadrži mrlje.
- Ako planirate sušiti svoje rublje u sušilici, odaberite najveću preporučenu brzinu centrifuge tijekom postupka pranja.
- Ne koristite više deterdženta od preporučene količine deterdženta na pakiranju.

Sortiranje rublja

- Sortirajte rublje prema vrsti tkanine, boji i tome koliko je prljavo te dopuštenoj temperaturi vode.
- Uvijek se pridržavajte uputa navedenih na etiketama odjevnih predmeta.

Priprema rublja za pranje

- Rublje s metalnim dodacima kao što su grudnjaci, kopče remena i metalni gumbi mogu oštetiti stroj. Uklonite metalne dijelove ili perite rublje tako da ga stavite u vreću za pranje ili jastučnicu.
- Izvadite sve stvari iz džepova, kao što su novčići, olovke i spajalice, preokrenite džepove i očistite. Takvi predmeti mogu oštetiti proizvod ili uzrokovati buku.
- Stavite male predmete, kao što su čarapice za bebe i najlonske čarape u vreću za pranje rublja ili jastučnicu.
- Stavite zavjese tako da ih ne sabijate. Uklonite vješalice za zavjese.
- Zakopčajte patent zatvaračem i pošijte labave gumbice i zakrpajte poderane i pohabane dijelove.
- Perite proizvode označene s "perivo u perilici" ili "perivo na ruke" samo na odgovarajućem programu.
- Ne perite bijelo i obojano rublje skupa. Novo tamno pamučno rublje može ispustiti puno boje. Perite ih posebno.
- Postojane mrlje se moraju pravilno tretirati prije pranja. Ako niste sigurni, provjerite u kemijskoj čistionici.
- Koristite samo one boje/sredstva za promjenu boje i sredstva protiv kamenca za strojno pranje. Uvijek se držite uputa na pakiranju.
- Perite hlače i osjetljivo rublje okrenuto naopako.
- Držite rublje od angorske vune u hladnjaku nekoliko sati prije pranja. To će smanjiti nakupine.
- Rublje koje je bilo izloženo materijalima kao što

su brašno, kamenac, prašina, mlijeko u prahu itd se moraju dobiti istresti prije stavljanja u stroj. Takav prah na rublju može se nakupiti na unutarnjim dijelovima stroja i može uzrokovati oštećenje.

Odgovarajući kapacitet punjenja

Maksimalni kapacitet punjenja ovisi o vrsti rublja, stupnju prljavosti i programu pranja koji želite koristiti. Stroj automatski prilagođava količinu vode prema masi stavljenog rublja.

- ⚠ Pratiite informacije u "Tablici programa i potrošnje". Kad je prepunjena, performanse pranja stroja će pasti. Stoviše, može doći do problema s bukom i vibracijom.

Stavljanje rublja

- Otvorite vrata za punjenje.
- Stavite rublje u stroj bez guranja.
- Zatvarajte vrata za punjenje dok ne čujete zvuk zaključavanja. Pazite da u vratima nema zahvaćenih predmeta.

- ℹ Vrata za punjenje su zaključana dok program radi. Vrata se mogu otvoriti tek kad program dođe do kraja.

- ⚠ u slučaju pogrešnog stavljanja rublja, u stroju može doći do buke i vibracija.

Uporaba deterdženta i omekšivača

Ladica deterdženta

Ladica deterdženta se sastoji od 3 pretinca:

- (I) za pretpranje
- (II) za glavno pranje
- (III) za omekšivač
- (*) osim toga, tu je dio sa sionom u odjeljku za omekšivač.

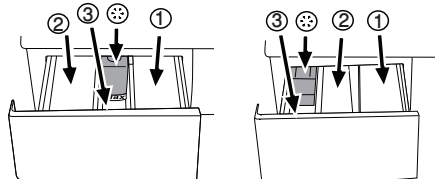

- ℹ Raspršivač deterdženta može biti dva različita tipa prema modelu Vaše perilice, kako se gore vidi.

Deterdžent, omekšivač i druga sredstva za pranje

- Dodajte deterdžent i omekšivač prije pokretanja programa za pranje.
- Nikada ne otvarajte ladicu deterdženta dok program pranja radi!
- Kad koristite program bez pretpranja, ne stavljajte nikakav deterdžent u dio za pretpranje (odjeljak br. I).
- Kad koristite program bez pretpranja, ne stavljajte nikakav tekući deterdžent u dio za pretpranje (odjeljak br. I).
- Nemojte birati program s pretpranjem ako koristite vrećicu s deterdžentom ili loptu za raspršivanje. Stavite vrećicu s deterdžentom ili loptu za raspršivanje direktno u stroj, s rubljem.
- ako koristite tekući deterdžent, nemojte zaboraviti staviti čašicu za deterdžent u odjeljak za pretpranje (odjeljak br. I).

Odabir tipa deterdženta

Tip deterdženta koji ćete koristiti ovisi o tipu i boji tkanine.

- Koristite različite deterdžente za obojano i bijelo rublje.
- Perite svoju osjetljivu odjeću posebnim deterdžentima (tekući deterdžent, šampon za vunu itd) koji se koristi samo za osjetljivu odjeću.
- Kad perete tamnije rublje i prekrivačem preporučuje se uporaba tekućeg deterdženta.
- Perite vunu posebnim deterdžentom koji se proizvodi samo za vunu.

⚠ Koristite samo deterdžente proizvedene specifično za perilice.

⚠ Ne koristite sapun u prahu.

Prilagođavanje količine deterdženta

Količina deterdženta koja se će se koristiti ovisi o količini rublja, o tome koliko je ono prljavo, te tvrdoći vode. Pročitajte pažljivo upute proizvođača na pakiranju deterdženta i slijedite vrijednosti doziranja.

- Nemojte koristiti količine koje prelaze količine preporučene na pakiranju da biste izbjegli problem s previše pjene, lošim ispiranjem, financijskom uštedom i na kraju, zaštitom okoliša.
- Koristite manje deterdženta za male količine ili malo prljavu odjeću.
- Koristite koncentrirane deterdžente u preporučenom doziranju.

Uporaba omekšivača

Stavite omekšivač u odjeljak omekšivača ladice za deterdžent.

- Koristite doze koje su preporučene na pakiranju.
- Nemojte prelaziti oznaku razine (>max<) u odjeljku omekšivača.
- Ako je omekšivač izgubio tečnost, razblažite ga vodom prije nego ga stavite u ladicu za deterdžent.

Uporaba tekućih deterdženata

Ako proizvod sadrži čašicu za tekući deterdžent:

- Pazite da ste stavili šalicu za tekući deterdžent u odjeljak br. "II".
- Koristite čašicu za mjerenje deterdženta od proizvođača i slijedite upute na pakiranju.
- Koristite doze koje su preporučene na pakiranju.
- Ako je tekući deterdžent izgubio tečnost, razblažite ga vodom prije nego ga stavite u ladicu za deterdžent.

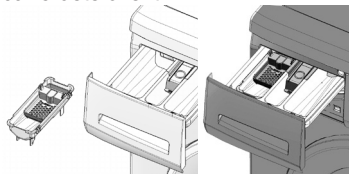

Ako proizvod ne sadrži čašicu za tekući deterdžent:

- Ne koristite tekući deterdžent za pretpranje kod programa s pretpranjem.
- Koristite čašicu za mjerenje deterdženta od proizvođača i slijedite upute na pakiranju.
- Tekući deterdžent ostavlja mrlje na vašoj odjeći

kad koristite funkciju odgođenog početka. Ako budete koristili funkciju odgođenog početka, ne koristite tekući deterdžent.

Uporaba gela i deterdženta u tabletama

Kod uporabe tablete, gela i drugih oblika deterdženta, pročitajte pažljivo upute proizvođača na pakiranju deterdženta i slijedite vrijednosti doziranja. Ako nema uputa na pakiranju, primijenite sljedeće.

- Ako je gustoća deterdženta u gelu tekuća a vaš stroj ne sadrži posebnu čašicu za tekući deterdžent, stavite deterdžent u gelu u glavni odjeljak deterdženta za pranje tijekom prvog uzimanja vode. Ako vaš stroj sadrži čašicu za tekući deterdžent, napunite deterdžent u ovu čašicu prije pokretanja programa.
- Ako gustoća deterdženta u gelu nije tekuća ili u obliku tekuće tablete, stavite direktno u bubanj prije pranja.
- Stavite deterdžente u tabletama u glavni pretinac za pranje (pretinac br. II) ili izravno u bubanj prije pranja.
- ⓘ Deterdženti u tabletama mogu ostavljati ostatke u odjeljcima za deterdžent. ako vam se to dogodi, ubuduće stavite tabletu deterdženta između rublja, bliže donjem dijelu bubnja.
- ⓘ Koristite deterdžent u obliku tablete ili gela bez odabira funkcije pretpranja.

Uporaba štirke

- Dodajte tekuću štirku, štirku u prahu ili boju u odjeljak omekšivača kako piše na pakiranju.
- Ne koristite omekšivač i štirku skupa u ciklusu pranja.
- Nakon uporabe štirke, obrišite unutrašnjost stroja mokrom i čistom krpom.

Uporaba bjelila

- Odaberite program s pretpranjem i dodajte bjelilo na kraju pretpranja. Ne stavljajte deterdžent u odjeljak za pretpranje. Kao alternativnu primjenu, odaberite program s dodatnim ispiranjem i dodajte bjelilo dok stroj uzima vodu iz odjeljka deterdženta tijekom prvog ispiranja.
- Ne koristite bjelilo i deterdžent tako da ih pomiješate.
- Koristite samo malu količinu (cca 50 ml) bjelila i dobro isperite odjeću, jer ono uzrokuje iritaciju kože. Ne prelijevajte bjelilo na odjeću i ne koristite ga za obojano odjeću.
- Kad koristite bjelilo zasnovano na kisiku, slijedite upute na pakiranju i odaberite program koji pere pri niskoj temperaturi.
- Bjelila zasnovana na kisiku se mogu koristiti skupa s deterdžentima; međutim, ako gustoća nije ista kao deterdžent, stavite prvo deterdžent u odjeljak br. "II" u ladicu za deterdžent i čekajte dok deterdžent ne poteče kad stroj uzima vodu. Dodajte bjelilo iz istog odjeljka dok stroj još uzima vodu.

Uporaba sredstva za uklanjanje kamenca

- Po potrebi, koristite sredstva za uklanjanje kamenca napravljena specifično samo za perilice.
- Uvijek slijedite upute na pakiranju.

Savjeti za učinkovito pranje

		Odjeća			
		Svijetle boje i bijelo	Boje	Tamne boje	Osjetljivo/vuna/svila
		(Preporučeni raspon temperature na osnovi razine zaprljanja: 40-90C)	(Preporučeni raspon temperature na osnovi razine zaprljanja: hladno-40C)	(Preporučeni raspon temperature na osnovi razine zaprljanja: hladno-40C)	(Preporučeni raspon temperature na osnovi razine zaprljanja: hladno-30C)
Razina zaprljanja	Jako prljavo (otporne mrlje kao što su mrlje od trave, kave, voća i kruha).	Možda će biti potrebno prethodno tretirati mrlje za obavljanje prepranja. Za jako prljavu odjeću mogu se koristiti preporučene doze deterdženta u prašku i tekućeg deterdženta preporučene za bijelo rublje. Preporučuje se koristiti deterdžente u prahu za čišćenje mrlja od gline i zemlje, kao i mrlja koje su osjetljive na bjelila.	Za jako prljavu odjeću mogu se koristiti preporučene doze deterdženta u prašku i tekućeg deterdženta preporučene za jako prljavu odjeću. Preporučuje se koristiti deterdžente u prahu za čišćenje mrlja od gline i zemlje, kao i mrlja koje su osjetljive na bjelila. Koristite deterdžente bez bjelila.	Za jako prljavu odjeću mogu se koristiti preporučene doze deterdženta u prašku i tekućeg deterdženta koji odgovaraju za odjeću u boji i odjeću tamnih boja.	Za osjetljivu odjeću trebate koristiti tekuće deterdžente. Odjeća od vune i svile se mora prati posebnim deterdžentima za vunu.
	Normalno prljavo (Na primjer, mrlje na okovratnicama i manžetama)	Za normalno prljavu odjeću mogu se koristiti preporučene doze deterdženta u prašku i tekućeg deterdženta za bijelo rublje.	Za normalno prljavu odjeću mogu se koristiti preporučene doze deterdženta u prašku i tekućeg deterdženta za rublje u boji. Koristite deterdžente bez bjelila.	Za normalno prljavu odjeću mogu se koristiti preporučene doze deterdženta u prašku i tekućeg deterdženta koji odgovaraju za odjeću u boji i odjeću tamnih boja.	Za osjetljivu odjeću trebate koristiti tekuće deterdžente. Odjeća od vune i svile se mora prati posebnim deterdžentima za vunu.
	Malo prljavo (Nema vidljivih mrlja).	Za malo prljavu odjeću mogu se koristiti preporučene doze deterdženta u prašku i tekućeg deterdženta preporučene za bijelo rublje.	Za malo prljavu odjeću mogu se koristiti preporučene doze deterdženta u prašku i tekućeg deterdženta preporučene za jako prljavu odjeću. Koristite deterdžente bez bjelila.	Za malo prljavu odjeću mogu se koristiti preporučene doze deterdženta u prašku i tekućeg deterdženta koji odgovaraju za odjeću u boji i odjeću tamnih boja.	Za osjetljivu odjeću trebate koristiti tekuće deterdžente. Odjeća od vune i svile se mora prati posebnim deterdžentima za vunu.

4 Rad s proizvodom

Upravljačka ploča

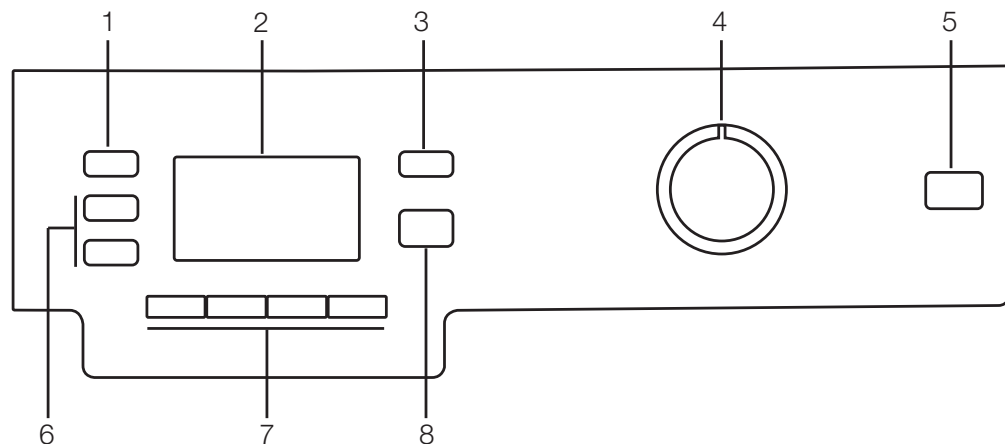

- 1 - Tipka za podešavanje brzine centrifuge
- 2 - Zaslon
- 3 - Tipka za podešavanje temperature
- 4 - Tipka za odabir programa

- 5 - Tipka za uključivanje / isključivanje
- 6 - Tipke za odgođeni početak (+/-)
- 7 - Tipke pomoćnih funkcija
- 8 - Tipka početak/pauza/opoziv

Znakovi zaslona

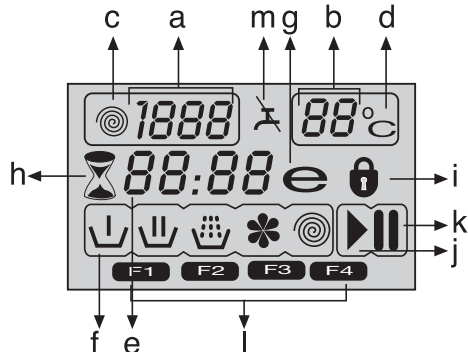

- a - Oznaka brzine centrifuge
- b - Oznaka temperature
- c - Znak centrifuge
- d - Znak temperature
- e - Oznaka preostalog vremena i odgođenog početka
- f - Simboli oznaka programa (pretpranje / glavno pranje / ispiranje / omekšivač / centrifuga)
- g - Znak za ekonomično
- h - Znak za odgođeni početak
- i - Znak za zaključana vrata
- j - Znak za početak
- k - Znak za pauzu
- l - Znakovi dodatnih funkcija
- m - Znak "bez vode"

Priprema stroja

Pazite da su crijeva čvrsto spojena. Uključite stroj u struju. Otvorite pipu do kraja. Stavite rublje u stroj. Dodajte deterdžent i omekšivač.

Odabir programa

1. Odaberite program koji odgovara za vrstu, količinu i prljavost rublja u skladu s "Tablicom programa i potrošnje" i tablicom temperature dolje.

90°C	Jako prljavo, bijeli pamuk i lan. (Prekrivači za stolice, stolnjaci, ručnici, posteljina, itd.);
60°C	Normalno prljavo, obojano, pamuk otporan na izbjeljivanje ili sintetička odjeća (košulja, spavačica, pidžama, itd) i lagano prljavi bijeli lan (donje rublje, itd).
40°C-30°C-hladno	Miješano rublje uključujući osjetljive tkanine (zastori, zavjese, itd), sintetika i vuna.

2. Odaberite željeni program tipkom za izbor programa.
 - i** Programi su ograničeni najvećom brzinom centrifuge koja odgovara određenoj vrsti tkanine.
 - i** Kod odabira programa, uvijek imajte na umu vrstu tkanine, boju, stupanj prljavosti i dopuštenu temperaturu vode.
 - i** Uvijek birajte najnižu potrebnu temperaturu. Viša temperatura znači višu potrošnju energije.
 - i** Za dodatne informacije o programu, pogledajte „Tablicu programa i potrošnje“

Glavni programi

Ovisno o vrsti tkanine, koristite sljedeće glavne programe.

• Pamuk

Koristite ovaj program za rublje od pamuka (kao što su plahte, pokrivači za poplun i jastučnice, ručnici, kućni ogrtač, donje rublje, itd.). Vaše rublje će biti oprano jakim pokretima pranja tijekom duljeg ciklusa pranja.

• Sintetika

Koristite ovaj program za pranje vaše sintetičke odjeće (košulje, bluze, mješavina sintetike/pamuka, itd.). Pere s nježnim djelovanjem i ima kraći ciklus pranja u usporedbi s programom Pamuk. Za zastore i til, koristite program Sintetika 40°C s pretpranjem i odabranom funkcijom protiv gužvanja. Kako njihova mrežasta tkanina uzrokuje jaku pjenu, perite zastore/til tako da stavite malu količinu deterdženta u glavni odjeljak za pranje. Ne stavljajte deterdžent u odjeljak za pretpranje.

• Vuna

Koristite ovaj program za pranje vunene odjeće. Odaberite odgovarajuću temperaturu koja je u skladu s etiketama na vašoj odjeći. Za vunu koristite odgovarajući deterdžent.

Dodatni programi

Za posebne slučajeve, na stroju su dostupni dodatni programi.

i Dodatni program se mogu razlikovati prema modelu vaše perilice.

• Pamuk Eko

KNa ovom programu možete prati svoj normalno prijavno izdržljivo pamučno i laneno rublje s najviše uštede energije i vode u usporedbi sa svim drugim programima pranja koji su podesni za pamuk. stvarna temperatura vode može biti različita od deklarirane temperature ciklusa. Trajanje programa se može automatski skratiti tijekom kasnijih stupnjeva programa ako perete manju količinu rublja (npr. 1/2 kapaciteta ili manje). U tom će slučaju potrošnja energije i vode biti još više smanjena, što vam daje mogućnost ekonomičnijeg pranja. Ova značajka je dostupna za određene modele koji imaju prikaz preostalog vremena.

• Hygiene

Koristite ovaj program za pranje rublja za bebe i rublja koje pripada alergičarima. Dulje vrijeme grijanja i dodatni korak ispiranja daju višu razinu higijene.

• Osjetljivo

Koristite ovaj program za pranje osjetljive odjeće. Pere s nježnim djelovanjem bez prethodne centrifuge u usporedbi s programom za sintetiku.

• Ručno pranje

Na ovom programu možete prati Vašu vunenu/ osjetljivu odjeću koja ima etiketu "ne pere se u perilici" za koje se preporuča ručno pranje. Pere rublje s vrlo nježnim djelovanjem da se odjeća ne bi oštetila.

• Mini

Koristite ovaj program za pranje malo prijavog pamučnog rublja za kratko vrijeme.

• Mini 14

Koristite ovaj program za pranje male količine malo prijavog pamučnog rublja za kratko vrijeme.

• Active 40

Koristite ovaj program za pranje svog rublja za koje ne možete koristiti program Pamuk 60°C. Daje vam isti rezultat s programom Pamuk 60°C za pranje tijekom duljeg vremena na 40°C, omogućivši time uštedu energije.

• Pranje tamnog

Koristite ovaj program za pranje rublja tamnije boje ili obojanog rublja za kojeg ne želite da izbljedi. Pranje se obavlja s manje mehaničkih pokreta pri niskoj temperaturi. Za rublje tamnije boje, preporučuje uporaba tekućeg deterdženta ili šampona za vunu.

• Košulje

Ovaj program možete koristiti za pranje košulja od pamuka, sintetike i sintetičkih mješavina.

• Briga za modu

Ovaj program možete koristiti za pranje Vašeg rublja označenog kao "viskoza i mješavina viskoze" koje se treba prati na osjetljivim programima. Čisti Vaše rublje i ne oštećuje ga. Npr.: Bluze, haljine, suknje, itd.

• Prekrivač (Poplun) (Posteljina)

Koristite ovaj program za pranje popluna od vlakana koji nose oznaku "perivo u perilici". Pazite da ste pravilno stavili poplun da ne oštetite stroj i poplun. Skinite prekrivač popluna prije stavljanje popluna u stroj. Presavijte poplun na dva dijela i stavite ga u stroj. Stavite poplun u stroj paziteći da ga stavite tako da neće doći u dodir s podom.

i Ne stavljajte više od 1 duplog popluna od vlakana (200 x 200 cm).

i Ne perite u stroju poplune, jastuke itd koji sadrže pamuk.

⚠ Ne perite u perilici druge predmete osim popluna, kao što su tepisi, krpare itd. U stroju može doći do trajne štete.

Posebni programi

Za posebne primjene, možete odabrati bilo kojeg od sljedećih programa:

• Ispiranje

Ovaj program se koristi kad hoćete posebno ispiranje ili dodavanje štirke.

• Centrifuga + Pumpa

Ovaj se program koristi za primjenu dodatnog ciklusa centrifuge za rublje ili za izbacivanje vode iz stroja. Prije odabira ovog programa, odaberite željenu brzinu centrifuge i pritisnite tipku Start/pauza/opoziv. Stroj će rublje ocijediti centrifugom s postavljenom brzinom centrifuge i izbaciti vodu koja dolazi iz rublja. Ako želite prati samo vodu, bez centrifuge vašeg rublja, odaberite program ispušavanje+centrifuga i zatim odaberite funkciju Bez centrifuge pomoću tipke za podešavanje brzine centrifuge. Pritisnite tipku za početak/pauzu/opoziv.

i Za osjetljivo rublje trebate koristiti nižu brzinu centrifuge.

Izbor temperature

Kad god izaberete novi program, maksimalna temperatura predviđena za taj program će se pojaviti na oznaci temperature.

Da biste promijenili temperaturu, pritisnite ponovno tipku za podešavanje temperature. Temperatura se smanjuje u koracima od 10°C i na kraju se na zaslonu pojavljuje znak "-" koji označava opciju pranja

u hladnoj vodi.

i Ako listate do opcije za pranje hladnom vodom i pritisnete ponovno tipku za podešavanje temperature, na zaslonu će se pojaviti preporučena temperatura za taj program. Pritisnite ponovno tipku za podešavanje programa da biste smanjili temperaturu.

Znak za ekonomično

Označava programe i temperature koji nude uštedu energije.

i Znak za ekonomično se ne može odabrati u programima Intenzivno i Higijena, jer se pranje obavlja dugo i na visokim temperaturama da bi se postigla higijena. Jednako tako, znak za ekonomično se ne može odabrati na programima Za bebe, Osvježi, Čišćenje bubnja i Ispiranje.

Odabir brzine centrifuge

Kad god se izabere novi program, preporučena brzina centrifuge odabranog programa je prikazana na indikatoru brzine centrifuge.

Da biste smanjili brzinu centrifuge, pritisnite tipku za podešavanje brzine centrifuge. Brzina centrifuge se postupno smanjuje. Zatim, ovisno o modelu proizvoda, na zaslonu se prikazuju opcije "Zadržavanje ispiranja" i "Bez ispiranja". Pogledajte dio "Odabir pomoćne funkcije" za objašnjenja tih opcija.

i Opcija za zadržavanje ispiranja je označena znakom "■" a opcija Bez centrifuge je označena znakom "■".

Tablica programa i potrošnje

HR						Pomoćna funkcija					Raspon temperature koji se može odabrati u °C
Program		Maks. opterećenje (kg)	Potrošnja vode (l)	Potrošnja energije (kWh)	Maks. Brzina	Pretrpanje	Brzo pranje	Dodatno ispiranje	Protiv gužvanja	Zadržavanje ispiranja	
Pamuk	90	8	70	2.60	1600	•	•	•	•	•	90-Hladno
Pamuk	60	8	70	1.75	1600	•	•	•	•	•	90-Hladno
Pamuk	40	8	70	0.90	1600	•	•	•	•	•	90-Hladno
Prekrivač (Poplun) (Posteljina)	40	-	50	0.67	800			•			60-40
Hygiene	90	8	93	2.70	1600	•		*		•	90-40
Active 40	40	8	76	1.28	1600					•	40
Mini 14	30	2	42	0.10	1400			•		•	30-Hladno
Mini	90	8	64	2.22	1400			•		•	90-Hladno
Mini	60	8	80	1.05	1400			•		•	90-Hladno
Mini	30	8	70	0.28	1400			•		•	90-Hladno
Briga za modu	40	3	36	0.36	600			•			40
Pamuk Eko	60**	8	53	0.98	1600	•	•	•	•	•	60-40
Pamuk Eko	60**	4	51	0.83	1600	•	•	•	•	•	60-40
Pamuk Eko	40**	4	51	0.67	1600	•	•	•	•	•	60-40
Pamuk Eko	40	8	59	0.80	1600	•	•	•	•	•	60-40
Sintetika	60	4	56	0.90	800	•	•	•	•	•	60-Hladno
Sintetika	40	4	56	0.50	800	•	•	•	•	•	60-Hladno
Pranje tamnog	40	4	66	0.58	800	•	•	•	•	•	40-Hladno
Košulje	60	4	55	1.15	600	•	•	•	*	•	60-Hladno
Osjetljivo	40	3	54	0.44	600			•	•	•	40-Hladno
Vuna	40	2	45	0.31	600			•		•	40-Hladno
Ručno pranje	30	1.5	33	0.19	600						30-Hladno

• : Može se odabrati

* : Automatski se bira, ne može se opozvati.

** : Program oznake energije (EN 60456 Ed.3)

*** : Ako je maksimalna brzina centrifuge niža od ove vrijednosti, možete odabrati samo dostupnu maksimalnu brzinu centrifuge.

- : Za maksimalno punjenje, pogledajte opis programa.

 Pomoćne funkcije u tablici se mogu razlikovati prema modelu Vaše perlice.

 Potrošnja vode i struje o trajanje programa se može razlikovati od onih prikazanih u tablici, ovisno o promjenama u tlaku vode, tvrdoći vode i temperaturi, temperature okoline, vrsti i količini rublja, izboru dodatnih funkcija i promjenama u naponu struje.

 Možete vidjeti vrijeme pranja programa kojeg ste odabrali na zaslonu stroja. Normalno je da može doći do malih razlika između vremena prikazanog na zaslonu i stvarnog vremena pranja.

Izbor dodatnih funkcija

Odaberite potrebne dodatne funkcije prije pokretanja programa. Nadalje, možete također odabrati ili opozvati dodatne funkcije koje su podesne za program koji traje bez pritiska na tipku "Start/pauza/opoziv" dok stroj radi. Za to, stroj mora biti u koraku prije pomoćne funkcije koju ćete odabrati ili opozvati. Ovisno o programu, pritisnite tipke a, b, c ili d da biste odabrali željenu pomoćnu funkciju. Znak odabrane pomoćne funkcije se pojavljuje na zaslonu.

i Neke kombinacije se ne mogu odabrati skupa.

Ako je druga pomoćna funkcija u sukobu s prvom, ranije odabranom prije pokretanja stroja, prva odabrana funkcija će biti opozvana a odabir druge pomoćne funkcije će ostati uključen. Na primjer, ako želite odabrati brzo pranje nakon odabira pretpranja, pretpranje će biti opozvano a brzo pranje će ostati uključeno.

i Pomoćna funkcija koja nije kompatibilna s programom se ne može odabrati. (Pogledajte "Tablica programa i potrošnje")

i Tipke dodatnih programa se mogu razlikovati

prema modelu vaše perilice.

• Pretpranje

Pretpranje se isplati samo za jako prljavo rublje. Nekorištenjem pretpranja ćete uštedjeti energiju, vodu, deterđent i vrijeme.

Kad odaberete ovu funkciju (a), na zaslonu se pojavljuje F1.

• Brzo pranje

Ova funkcija se može koristiti sa programima za pamuk i sintetikku. On smanjuje vrijeme pranja i broj koraka ispiranja za malo prljavo rublje.

Kad odaberete ovu funkciju (b), na zaslonu se pojavljuje F2.

i Kad god odaberete ovu pomoćnu funkciju, napunite Vaš stroj s pola maksimalne količine rublja koja je navedena u tablici programa.

• Dodatno ispiranje

Ova funkcija omogućava vašem stroju da izvrši dodatno ispiranje osim onog već izvršenog u glavnom pranju. Tako se može smanjiti rizik utjecaja minimalnih ostataka deterđenta na rublju na osjetljivu kožu (bebe, alergiji sklona koža, itd.).

Kad odaberete ovu funkciju (c), na zaslonu se pojavljuje F3.

• Protiv gužvanja

Ova funkcija manje gužva rublje tijekom pranja. Kretanje bubnja se smanjuje brzina centrifuge se ograničava da bi se spriječilo gužvanje. Osim toga, pranje se provodi na višoj razini vode.

Kad odaberete ovu funkciju (d), na zaslonu se pojavljuje F4.

• Zadržavanje ispiranja

Ako ne želite izvaditi Vašu odjeću odmah nakon dovršetka programa, možete koristiti funkciju zadržavanje ispiranja i zadržati vodu u zadnjem ispiranju da biste spriječili gužvanje Vaše odjeće kad je stroj bez vode. Pritisnite tipku "Start/pauza/opoziv" nakon ovog procesa ako želite izbaciti vodu bez centrifuge. Program će se nastaviti i završiti nakon izbacivanja vode.

Ako želite staviti na centrifugu rublje koje je u vodi,

prilagodite brzinu centrifuge i pritisnite tipku start / pauza / opoziv.

Program se nastavlja. Voda se izbacuje, odjeća se cijedi na centrifugi i program se završava.

• Natapanje

Pomoćna funkcija natapanja osigurava bolje uklanjanje mrlja s odjeće tako a je drži u vodi s deterđentom prije pokretanja programa.

Prikaz vremena

Dok program radi, na zaslonu se pojavljuje preostalo vrijeme za dovršavanje programa. Vrijeme se prikazuje kao "01:30" u formatu sati i minuta.

i Vrijeme programa može biti različito od vrijednosti u "Tablici programa i potrošnje" ovisno o tlaku vode, tvrdoći i temperaturi vode, sobnoj temperaturi, količini i vrsti rublja, odabranim dodatnim funkcijama i promjenama napona.

Odgodeni početak

Početak programa se pomoću funkcije odgođenog početka može odgoditi do 24 sati. Odgođeno vrijeme početka se može povećati u pomacima od 30 minuta.

i Ne koristite tekući deterđent kad postavite odgođeni početak! Postoji opasnost da će na odjeći ostati mrlje.

Otvorite vrata za punjenje, stavite rublje i stavite deterđent itd. Odaberite program za pranje, temperaturu, brzinu centrifuge i, po potrebi, pomoćne funkcije. Postavite željeno vrijeme početka pritiskom na tipku za odgođeni početak ili tipke + ili -. Znak za odgođeni početak bljeska. Pritisnite tipku za početak/pauzu/opoziv. Započinje odbrojavanje odgođenog početka. Znak za odgođeni početak bljeska stalno. Pojavljuje se znak za početak. ":", znak u sredini vremena odgođenog početka na zaslonu počinje bljeskati.

i Za vrijeme odgođenog početka, možete dodavati još rublja. Na kraju odbrojavanja, znak za odgođeni početak nestaje, ciklus pranja počinje i vrijeme odabranog programa se pojavljuje na zaslonu.

Promjena razdoblja odgođenog početka

Ako želite promijeniti vrijeme tijekom odbrojavanja: Pritisnite tipku za početak/pauzu/opoziv. ":", znak u sredini vremena odgođenog vremena početka na zaslonu prestaje bljeskati. Pojavljuje se znak za pauzu. Znak za odgođeni početak bljeska. Znak za početak nestaje. Postavite željeno vrijeme početka pritiskom na tipku za odgođeni početak ili tipke + ili -. Pritisnite tipku za početak/pauzu/opoziv. Znak za odgođeni početak bljeska stalno. Znak za pauzu nestaje. Pojavljuje se znak za početak. ":", znak u sredini vremena odgođenog početka na zaslonu počinje bljeskati.

Opoziv funkcije odgođenog početka

Ako želite opozvati odbrojavanje odgođenog početka i odmah uključiti program:

Pritisnite tipku za početak/pauzu/opoziv. ":", znak u sredini vremena odgođenog vremena početka na zaslonu prestaje bljeskati. Znak za početak nestaje. Znak za pauzu i odgođeni početak bljeskaju. Smanjite željeno vrijeme početka pritiskom na tipku za odgođeni početak. Trajanje programa se pojavljuje

nakon 30 minuta. Pritisnite tipku start/pauza/opoziv da biste uključili program.

Uključivanje programa

Pritisnite tipku start/pauza/opoziv da biste uključili program. Uključit će se znak za početak koji pokazuje pokretanje programa. Vrata za punjenje su zaključana i znak za zaključana vrata se pojavljuje na zaslonu. Znak koraka od kojeg je program započeo se pojavljuje na zaslonu (pretpranje, glavno pranje, ispiranje, omekšivač i centrifuga).

Napredak programa

Napredovanje programa koji traje je označeno na zaslonu grupom znakova.

Odgovarajući znak se pojavljuje na zaslonu na početku svakog koraka programa i svi znakovi ostaju upaljeni na kraju programa. Najdalji desni znak označava trenutni korak programa.

Pretpranje

Ako se odabere pomoćna funkcija pretpranja, znak za pretpranje se pojavljuje na zaslonu i označava da je korak pretpranja započeo.

Glavno pranje

Na zaslonu se pojavljuje znak za glavno pranje koji označava da je korak glavnog pranja započeo.

Ispiranje

Na zaslonu se pojavljuje znak za ispiranje koji označava da je korak ispiranja započeo.

Omekšivač

Na zaslonu se pojavljuje znak za omekšivač koji označava da je korak za omekšivač započeo.

Centrifuga

Pojavljuje se na početku završnog koraka centrifuge i ostaje uključeno tijekom posebnih programa centrifuge i izbacivanja vode.

i Ako stroj ne prijeđe na korak centrifuge, možda je uključena funkcija zadržavanja ispiranja ili je možda uključen sustav za automatsko otkrivanje neuravnoteženog punjenja zbog neujednačene raspodjele rublja u stroju.

Zaključavanje vrata za punjenje

Na vratima za punjenje stroja postoji sustav za zaključavanje koji sprečava otvaranje vrata kad razina vode nije odgovarajuća.

Znak za zaključana vrata se pojavljuje kad su vrata za punjenje zaključana. Ovaj znak će bljeskati dok se vrata za punjenje ne budu spremna otvoriti kad se program završi ili kad je stroj na pauzi. Nemojte na silu otvarati vrata na ovom koraku. Znak nestaje kad su vrata spremna za otvaranje. Kad znak nestane,

možete otvoriti vrata.

Promjena odabira nakon što

je program započeo

Prebacivanje stroja na pasivni režim rada

Pritisnite tipku Start/Pauza/Opoziv da biste prebacili vaš stroj na pasivni režim. Na zaslonu se pojavljuje znak za pauzu koji označava da je stroj na pauzi. Znak za početak nestaje.

Promjena postavki brzine i temperature za

pomoćne funkcije.

Ovisno o tome do kojeg je koraka došao program, možete opozvati ili uključiti pomoćne funkcije;

pogledajte "Odabir pomoćne funkcije".

Također možete promijeniti postavke brzine i temperature; pogledajte "Odabir brzine centrifuge" i "Odabir temperature".

Dodavanje ili vađenje rublja

Pritisnite tipku Start/Pauza/Opoziv da biste prebacili vaš stroj na pasivni režim. Svjetlo odgovarajućeg koraka slijeda programa na kome je uređaj prebačen

na pauzu će bljeskati. Čekajte dok se vrata za punjenje mogu otvoriti. Otvorite vrata za punjenje i dodajte ili izvadite rublje. Zatvorite vrata za punjenje. Po potrebi, unesite izmjene dodatnih funkcija, postavki temperature i brzine. Pritisnite tipku start/pauza/opoziv da biste uključili program.

i Vrata za punjenje se neće otvoriti ako je temperatura vode u stroju visoka ili ako je razina vode iznad otvora vrata.

Zaključavanje zbog djece

Koristite zaključavanje zbog djece da biste spriječili djecu da diraju proizvod. Tako ćete promijeniti bilo kakvu promjenu programa.

i Možete uključiti i isključiti stroj pomoću tipke za uključavanje / isključavanje kad je zaključavanje zbog djece uključeno. Kad ponovno uključite stroj, program će nastaviti s mjesta gdje je stao.

Za aktiviranje zaključavanja zbog djece: Pritisnite i držite tipke 2. i 4. pomoćne funkcije na 3 sekunde. Na zaslonu će se pojaviti "Con".

i Isti izraz će se pojaviti na zaslonu ako pritisnete bilo koju tipku kad je zaključavanje zbog djece uključeno.

Za deaktiviranje zaključavanja zbog djece: Pritisnite i držite tipke 2. i 4. pomoćne funkcije na 3 sekunde. Na zaslonu će se pojaviti "COFF".

i Nemojte zaboraviti isključiti zaključavanje zbog djece na kraju programa ako je prije bilo uključeno. U suprotnom, stroj neće dopustiti odabir novog programa.

Opoziv programa

Pritisnite i držite tipku start / pauza / opoziv 3 sekunde. Znak za početak bljeska. Znak na koraku na kojem je program opozvan ostaje uključeno "Na zaslonu se pojavljuje **END**" i program je opozvan.

i Ako želite otvoriti vrata za punjenje kad opozovete program, ali ne možete otvoriti vrata za punjenje jer je razina vode iznad otvora vrata za punjenje, okrenite tipku za odabir programa na program Ispumpanje+centrifuga i ispraznite vodu iz stroja.

Stroj je na režimu ispiranja.

Znak za centrifugu bljeska i znak za pauzu zasvijetli kad je stroj u režimu za zadržavanje ispiranja.

Ako želite staviti svoje rublje na centrifugu kad je stroj u ovom načinu rada:

Prilagodite brzinu centrifuge i pritisnite tipku Start / pauza / opoziv. Znak za pauzu i odgođeni početak nestaju. Program se nastavlja, voda se ispušta i rublje se stavlja na centrifugu.

Ako želite samo izbaciti vodu bez centrifuge:

Samo pritisnite tipku za početak/pauzu/opoziv. Znak za pauzu nestaje. Pojavljuje se znak za početak. Program se nastavlja i samo se izbacuje voda.

Kraj programa

Na kraju programa se na zaslonu prikazuje "Kraj"(End). Znakovi programa ostaju upaljeni. Pomoćna funkcija, brzina centrifuge i temperatura koji su odabrani na početku programa ostaju odabrani.

5 Održavanje i čišćenje

Vijek trajanja proizvoda se produžava i problemi do kojih često dolazi se smanjuju ako se redovito čisti.

Čišćenje ladice za deterdžent

Čistite ladicu deterdženta redovito (svakih 4-5 ciklusa pranja) kako je prikazano dolje da bi se na vrijeme spriječilo nakupljanje praška deterdženta.

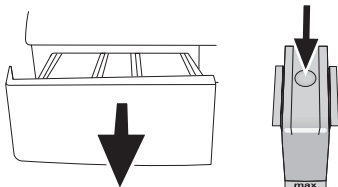

Pritisnite točku na sifonu u odjeljku za omekšivač i vucite prema sebi dok ne izvadite odjeljak iz stroja.

i Ako se u odjeljku za omekšivač počne nakupljati više mješavine vode i omekšivača nego obično, sifon se mora očistiti.

Operite ladicu raspršivača i sifon u umivaoniku s puno mlake vode. Nosite zaštitne rukavice ili koristite odgovarajuću četku da biste izbjegli dodirivanje ostataka u latici tijekom čišćenja. Nakon čišćenja, vratite ladicu nazad na mjesto i pazite da je na mjestu.

Čišćenje filtra za dovod vode.

Na kraju svakog ventila za dovod vode na stražnjoj strani stroja i na kraju svakog crijeva za dovod vode se kod spoja nalazi se filtar. Ti filtri sprječavaju ulaznje stranih tijela i prljavštine iz vode u stroj. Filtri se trebaju čistiti kad se isprljaju.

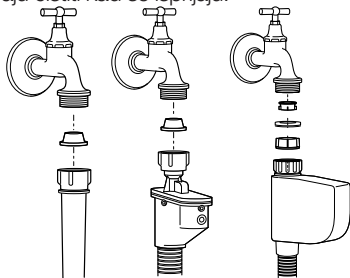

Zatvorite pipe. Uklonite matice na crijevima za dovod vode da biste došli do tih filtara na ventilima za dovod vode. Očistite ih odgovarajućom četkom. Ako su filtri jako prljavi, možete ih izvući pomoću kliješta i očistiti ih. Izvadite filtre na ravnim krajevima crijeva za dovod vode skupa s brtvama i dobro ih očistite pod tekućom vodom. Pažljivo vratite brtvila

i filtar na njihova mjesta i zavrnite matice crijeva rukom.

Odljev sve preostale vode i čišćenje pumpe filtra

Sustav filtara u vašem stroju sprječavaju ulazak krutih predmeta kao što su gumbi, kovanice i vlakna tkanine i začepljivanje propelera pumpe tijekom izbacivanja vode pranja. Na taj će se način voda izbaciti bez problema a vijek trajanja pumpe će se produžiti.

Ako Vaša perilica ne uspije izbaciti vodu, filtar pumpe može biti začepljen. Filtar se mora čistiti kad god je začepljen ili svaka 3 mjeseca. Da biste očistili filtar pumpe morate izbaciti vodu.

Osim toga, prije transporta stroja (npr. kod selidbe u drugu kuću) i u slučaju zamrzavanja vode, voda se mora izbaciti do kraja.

⚠ Strana tijela koja ostanu u filtru pumpe mogu oštetiti vaš stroj ili uzrokovati buku.

Da biste očistili prljavi filtar i ispuštili vodu: Isključite perilicu s napajanja da biste prekinuli dovod el. energije.

⚠ Temperatura vode u perilici se može popeti do 90 °C. Da biste izbjegli rizik od opekline, filtar se mora očistiti kad se voda u stroju ohladi.

Otvorite poklopac filtra.

Ako se sastoji od dva dijela, pritisnite pločicu na kapici filtra prema dolje i povucite dio van prema vama.

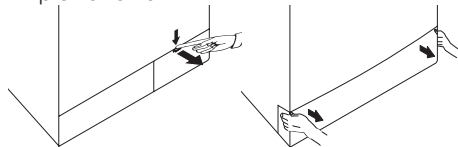

Ako je čep iz jednog dijela, povucite čep s obje strane na vrhu da ga otvorite.

i Možete skinuti poklopac filtra tako da lagano gurnete prema dolje pomoću plastičnog odvijača s vrškom, kroz otvor iznad poklopcu filtra. Ne koristite alate s metalnim vrškom da uklonite poklopac.

Neki proizvodi imaju crijevo z odljev za hitne slučajeve, a neki nemaju. Slijedite dolje navedene korake da biste ispuštili vodu. Izbacivanje vode kad proizvod ima crijevo za odljevanje za hitne slučajeve:

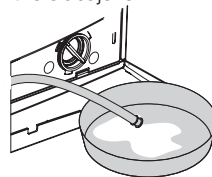

Povucite crijevo za izlivanje za hitne slučajeve sa njegovog mjesta. Stavite veliku posudu na kraju crijeva. Izbacite vodu u posudu povlačenjem čepa na kraju crijeva. Kad posuda bude puna, blokirajte kraj crijeva tako da vratite čep. Kad se posuda isprazni, ponovite gore navedeni postupak da biste

nastavili s odlijevanjem vode iz stroja do kraja. Kad odlijevanje vode bude gotovo, zatvorite kraj tako da vratite čep i pričvrstite crijevo na mjesto. Okrenite filtar pumpe da ga izvadite. Izbacivanje vode kad proizvod nema crijevo za odlijevanje za hitne slučajeve:

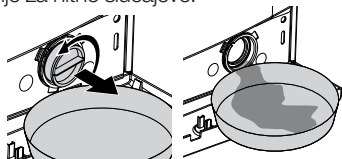

Stavite veliku posudu ispred filtra da biste primili vodu koja teče iz filtra. Otpustite filtar pumpe (u smjeru obrnutom od kazaljki na satu) dok voda ne počne istjecati iz njega. Usmjerite vodu koja teče u posudu koju ste stavili ispred filtra. Uvijek držite krpu u blizini da možete pokupiti prolivenu vodu. Kad voda unutar stroja bude izbačena, izvadite filtar tako da ga okrenete do kraja. Očistite sav talog u filtru, kao i vlakna oko propelera ako ih ima. Stavite filtar.

! Ako Vaš proizvod ima vodene mlaznice, pazite da stavite filtar u kućište pumpe. Nikada ne gurajte filtar dok ga vraćate u kućište. Do kraja vratite filtar na mjesto. Inače može curiti voda iz čepa filtra.

Ako se čep filtra sastoji od dva komada, zatvorite čep filtra tako da pritisnete na pločicu. Ako je od jednog komada, stavite pločice u donjem dijelu na mjesta i pritisnite gornji dio da se zatvori.

Osvježi (osvežavanje)	Eko 20 (Eko čišćenje)	Održavanje stroja (Samочишćenje)	Donje rublje	Mini dnevno ekspresno	Mini 14 (Super kratko ekspresno)	Pola punjenja	Brzo pranje	Pranje tamnog (Održavanje tamnog)	Miješano	Mini dnevno ekspresno	Briga za modu
Uključi/isključi	Početak Pauza	Pamuk	Sintetika	Vuna	Osjetljivo	Intenzivno	Sport	Košulja	Poplun	Higijena	
Ručno pranje	Prepranje	Glavno pranje	Dodatno ispiranje	Natapanje	Protiv gužvanja	Zadržavanje ispiranja	Bez centrifuge	Centrifuga	Hladno	Spremno	
Pranje	Kraj	Zaključavanje zbog djece	Opoziv 3"	Temperatura	Odgoda vremena	Izbacivanje vode	Active 40	Active Eko	Ispiranje	Pamuk eko	

6 Tehničke specifikacije

Modeli (HR)	WNF 8447 RCE30
Maksimalni kapacitet suhog rublja (kg)	8
Visina (cm)	84
Širina (cm)	60
Dubina (cm)	62
Neto masa (± 4 kg.)	76
Ulazna el. energija (V/Hz)	230 V / 50Hz
Ukupna struja (A)	10
Ukupna snaga (W)	2200
Brzina centrifuge (maks, o/min.)	1400
Snaga režima na čekanju (W)	1.40
Snaga kod isključenog stanja (W)	0.20

i Tehničke specifikacije mogu biti promijenjene bez prethodne obavijesti da bi se poboljšala kvaliteta proizvoda.

i Slike u ovom priručniku su shematske i možda neće odgovarati u potpunosti Vašem proizvodu.

i Vrijednosti navedene na oznakama na stroju ili u pratećoj dokumentaciji su dobivene u laboratoriju u skladu s odgovarajućim standardima. Ovisno o uvjetima rada i okoline uređaja, vrijednosti mogu biti različite.



Ovaj proizvod nosi oznaku selektivnog razvrstavanja za odbačene električne i elektroničke uređaje (WEEE).

To znači da se s proizvodom mora postupati prema Europskoj smjernici 2002/96/EC da bi se reciklirao ili rastavio da bi se smanjio njegov utjecaj na okoliš. Za dodatne informacije, molimo javite se vašim lokalnim ili regionalnim vlastima.

Elektronski uređaji koji nisu uključeni u ovaj proces selektivnog razvrstavanja su potencijalno opasni za okoliš i ljudsko zdravlje zbog prisutnosti štetnih tvari.

7 Rješavanje problema

Program se ne može uključiti ili odabrati.

- Perilica se možda prebacila u režim samozaštite zbog problema infrastrukture (kao što su napon, tlak vode, itd.). >>> *Pritisnite i držite tipku Start / pauza na 3 sekunde da biste vratili stroj na tvorničke postavke. (Pogledajte "Opoziv programa")*

Voda u uređaju.

- Možda je u uređaju ostalo malo vode zbog kontrole kvalitete u proizvodnji. >>> *To nije kvar, voda ne šteti stroju.*

Stroj vibrira ili stvara buku.

- Stroj možda ne stoji ravno. >>> *Prilagodite nožicu da stroj stoji ravno.*
- Neka kruta tvar je možda ušla u filter pumpe. >>> *Očistite filter pumpe.*
- Transportni sigurnosni vijci nisu uklonjeni. >>> *Uklonite sigurnosne vijke za transport.*
- Količina rublja u perilici je možda premala. >>> *Dodajte još rublja u perilicu.*
- Stroj je možda pretovaren rubljem. >>> *Izvadite dio rublja iz stroja ili prerasporedite opterećenje rukom da biste ga ravnomjerno uravnotežili u stroju.*
- Stroj se možda naslanja na nešto tvrdo. >>> *Pazite da stroj nije naslonjen na nešto.*

Perilica je stala ubrzo nakon početka programa.

- Perilica može privremeno stati zbog pada napona. >>> *Nastavit će s radom kad se napon bude vratio na normalnu razinu.*

Vrijeme programa se ne odbrojava. (Na modelima s prikazom)

- Programator vremena može stati tijekom uzimanja vode. >>> *Oznaka programatora vremena neće odbrojavati dok uređaj ne uzme dovoljnu količinu vode. Perilica će čekati dok u njoj ne bude dovoljne količine vode da bi izbjegla slabe rezultate pranja zbog nedostatka vode. Oznaka programatora vremena će nastaviti s odbrojavanjem nakon toga.*
 - Programator vremena može stati tijekom grijanja. >>> *Oznaka programatora vremena neće odbrojavati dok stroj ne dosegne odabranu temperaturu.*
 - Programator vremena može stati tijekom centrifuge. >>> *Sustav za automatsko otkrivanje neuravnoteženog opterećenja može biti uključen zbog neuravnotežene raspodjele rublja u bubnju.*
- i** Centrifuga ne radi kad rublje nije raspodijeljeno ravnomjerno u bubnju da bi se spriječilo oštećenje stroja i njegove okoline. Rublje se treba ponovno preraspodijeliti i ponovno uključiti centrifugu.

Iz ladice za deterđent izlazi pjena.

- Korišteno je previše deterđenta. >>> *Pomiješajte 1 žlicu omekšivača i 1/2 litre vode i ulijte u glavni odjeljak za pranje u ladicu za deterđent.*
- i** Stavite deterđent u stroj podesan za programe i maksimalno punjenje kako je označeno u "Tablici programa i potrošnje". Kad koristite dodatne kemikalije (sredstva za uklanjanje mrlja, bjelila itd), smanjite količinu deterđenta.

Rublje ostaje mokro na kraju programa

- Možda je nastao višak pjene i možda se uključio automatski sustav za apsorpciju pjene zbog uporabe previše deterđenta. >>> *Koristite preporučenu količinu deterđenta.*
- i** Centrifuga ne radi kad rublje nije raspodijeljeno ravnomjerno u bubnju da bi se spriječilo oštećenje stroja i njegove okoline. Rublje se treba ponovno preraspodijeliti i ponovno uključiti centrifugu.

! Ako ne možete riješiti problem iako slijedite upute u ovom dijelu, konzultirajte se s vašim dobavljačem ili ovlaštenim serviserom. Nikada nemojte sami pokušati popraviti proizvod koji ne radi.